

...

1-36

« »

- 1971

• •

,

IX-XIII .

« »

1971

»
IX—XIII .» —
XIII .»,
1966 .

«
1 — «
2 — «
IX—
« »

XIV—XV
;

«
».

80—90 %.

IX— III . , 1970, 1, . 42—55; 5)
, 1969, . 23—24; 6) IX—XIII
I Mi dzynarodowy Kongres Archeologii Słowia skiej. War-
szawa, 1970, t. V, . 337—351; 7)
XII—XIII .

1971
: A. Kirpi nikov. 1) Die russischen Waffen
des 9—13 Jahrhunderts und Orientalische und Westeu-
päische Einflüsse auf ihre Entwicklung. Gladius, Jaraiz de
la Vera, 1968, . 45—74; 2) Russisk-skandinaviske for-
bindelser i IX— I århundrede illustreret ved våbenfund.
Kuml, Århus, 1969, . 165—189; 3) Connections between
Russia and Scandinavia in the 9th and 10th centuries,
as illustrated by weapon finds. Varangian problems.
Scando-slavica. Suppl. I, Kopenhagen, 1970, . 50—
76.

1
« » : 1)
(X—XIII .
) . 90—95; 2) i
Pyci (IX—XIII .). i . 1969,
10, . 74—83; 3) i i
, 1970, 10, . 126—131; 4)

1

1176 .

VII .⁶

1

2

3

4

5

VI

1) 1895, . . . 3 . . . ; 2) I

2) 1908, . . . 19 . . . ; 3)

1902₂ 83. 1) 1939, . . . 1.

194; 2) 4, 1946, . . . 8; X-XIII

„ I, 1947, . . . 73—74; IX—XV

49, 1953, . . . 26—31.

231—232. 1948,

32, 1953, . . . 150—152.

1951, . . . 76.

1176 .

VII .⁶

7

« () ».⁸

(. . . 1).

112 IX—XIII).⁹ (40 IX—XIII . . .)

⁶L. Niederle. Slované starožitnosti, dil. III, sv. 2. Praha, 1925, . . . 563.

1100-

1964, . . . 45.

1963, . . . 231.

¹⁰S. Grieg. Gjermundbufunnet. Norske Oldfunn, VIII, Oslo, 1947, . . . 48 . . . ; A. Nadolski. Sludia nad

11 « », 13
903—913

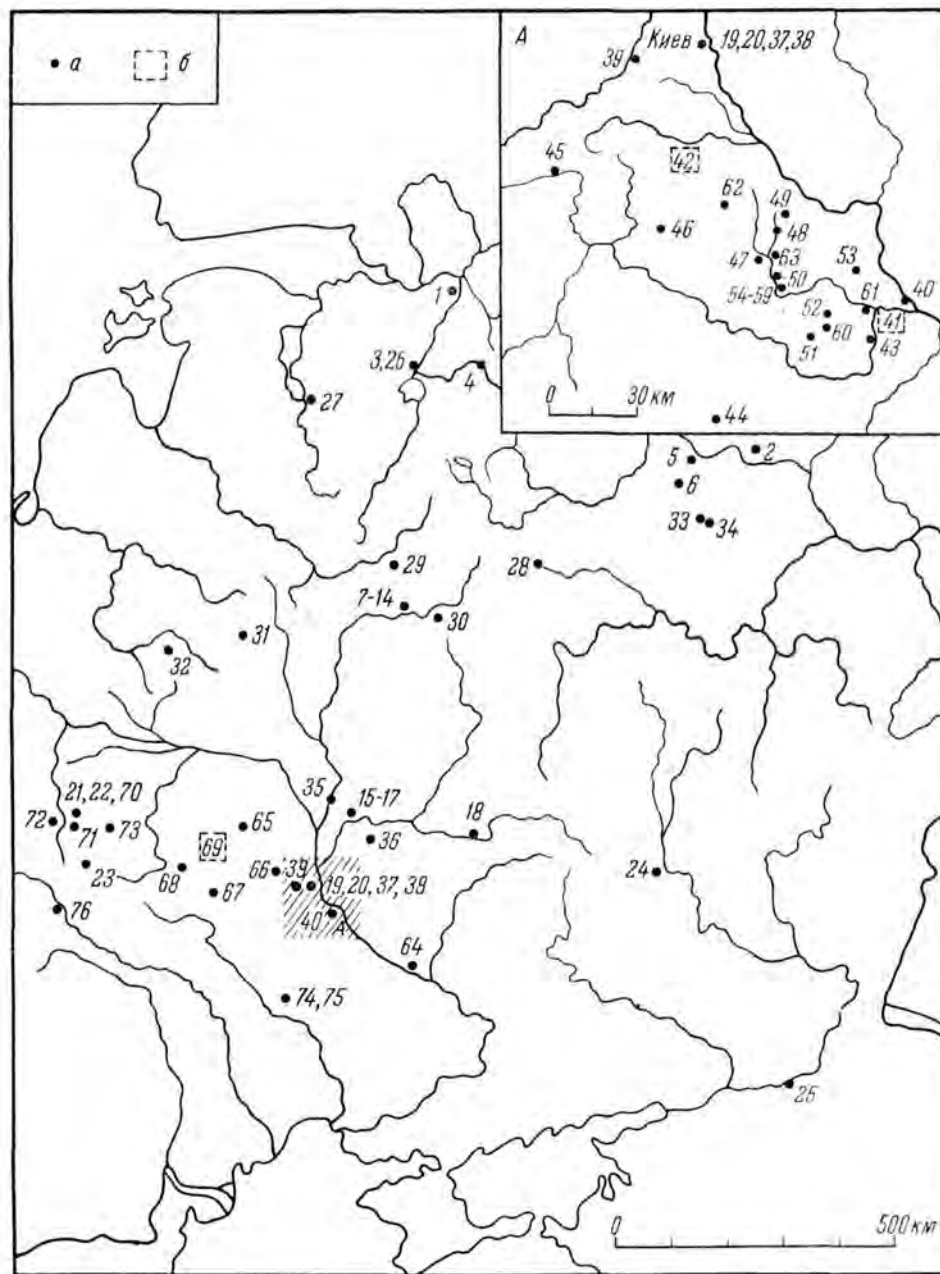

1. IX—XIII

941¹⁴

uzbrojeniem polskim w X, XI i XII wieku. Łódź, 1954, 77

Armour. London, 1958, 19. (Blair. European Armour. London, 1958, 19.)

XV—XVI

12 I., 1893, 183.

1870, 266.

13 912

14 L. Niederle. Slovanské starožitnosti, 522.

15 945

16
 « », 17
 968 . 18
 19
 VIII—IX 20
 VIII .. 21
 22
 (. 40, I). 23 (10—40
) « »
 X . (. 40, 2, 3), 24
 16
 17
 1773 . 30.
 18
 19 968
 20 .. 1820, . 89.
 21 . 65, 1959, . 173. 232.
 I
 » (. « 1908 . VII,
 22 1909, . VI). 4 18 (.)
 23
 . 5, I—7 . XIV, . — . 1950, . 200—201,
 i 199;
 ii
 i i . III, i , 1952,
 248 . 246.
 24 7, 9—11, 14, 15, 29.
 (1, 5 9),
 (1 5).

25
 () 26
 1

IX—X

Район или место находки	Количество	
	обломки или обрывки	целые
Старая Ладога	1	—
Костромская обл.	1	—
Новгород и обл.	2	—
Ярославская обл.	2	—
Смоленская обл. (Гнездово)	8	—
Чернигов	1	4
Киев	1	1
Сумская обл. (Вольнцево)	1	—
Владимир-Волынский	—	2
Львовская обл. (Подгорцы)	—	1
Воронежская обл. (Титчиха)	1	—
Ростовская обл. (Цимлянская)	1	—
Итого	19	8

примерно от 27
доспехов

X . (. 1) 23
 (.)
 8
 (. 2). 27
 13—14 , 7—9
 1. 5—2 .
 (8, 12 17;).
 IX—X
 25 230, . 82.
 26
 V—VI
 (D. sallány. Archäologische Denkmäler
 der Gepiden im Mitteldonaubecken. Budapest, 1961,
 262—263).
 27 . 4, 7—10, 12, 13, 16.

33
 28
 29
 34
 30
 35

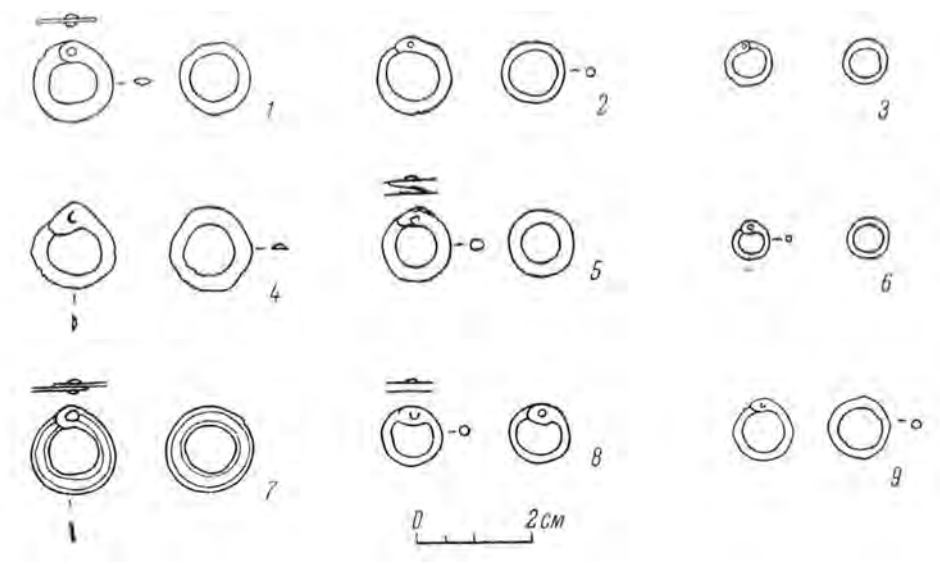

1 - (40); 2 - (68); 3 - (12); 4-6 - (75); 7 - (4); 8 - (67); 9 - (36). VIII—XIII

X
 « 31 »
 32
 1150 ..
 28
 29
 30
 31
 32
 33
 34
 35
 36
 37
 38
 39
 40
 41
 42
 43
 44
 45
 46
 47
 48
 49
 50
 51
 52
 53
 54
 55
 56
 57
 58
 59
 60
 61
 62
 63
 64
 65
 66
 67
 68
 69
 70
 71
 72
 73
 74
 75
 76
 77
 78
 79
 80
 81
 82
 83
 84
 85
 86
 87
 88
 89
 90
 91
 92
 93
 94
 95
 96
 97
 98
 99
 100

36
 ()
 37
 « »
 33
 Leipzig, 1890, 130.
 1)
 194; 2)
 X—XIII
 8.
 173.
 36
 XI (A. Demmin. Die Kriegswaffen in ihren geschichtlichen Entwicklungen. Leipzig, 1891, 579).
 F. M. Kelly. Römisch-romantische Ringelpanzer. ZWK, NF, Bd. IV, H. 9, Berlin, 1934, 204—210.
 37
 (W. Rose. Römisch-germanische Panzerhemden. ZWK, NF, Bd. IV, H. 2, Dresden, 1906, 52—55),
 (nlart. Manuel d'archeologie Française. Paris, 1916, 449).
 (L. Niederle. Slovanské starožitnosti, 568—570).

38
 600 1250 . 99
 100 , , 39
 , (,) ,
 , ,
 40
 —
 Brunja, Brünne.⁴¹
 ,
 ,
 805
 (arma et brunias).⁴²
 , .
 , ,
 .
 43
) , V—VIII . ()
 43

³⁸W. Rose Römisch-germanische..., . 41 ;
 G. Arwidsson. Valsgårde 8. København, 1954, . 41,
 47—48.
³⁹Blair. European Armour, . 19. ;
 R. E. Oakeshott. The archaeology of Weapons. Lon-
 don, 1960. . 153.
⁴⁰J. Arne. Die Warägerfrage und die Sowjetrus-
 sische Forschung. AA, vol. XXIII, København, 1952.
 . 147; R. Thordeman. Armour from the battle of
 Wisby 1361, vol. 1. Stockholm, 1939, . 284; R. Grieg.
 Gjermundbufunnet, . 48—51.
⁴¹Brunjon (. .)
 , 1963, . 58-59).
⁴². 382—383: L. Niederle. Slovanské starožitnosti,
 . 562-570.
⁴³. . 1)
 . , 1918, . 129, 133; 2) oc-
 . , 1925, . 576; .
 . XII , . 1, ., 1902, . 353.
 (,)
 ;
)
⁴³OAK 1900 . , 1902, . 88: .
 . , 34. 1929, . 81; .
 . 40, 1951, . 125—126; .
 III—V .
 , 1963,
 . 73, . 38.
 VII—VIII .
 (. 2. 1182, . 93). . 32

44 . 45
 . , 46
 , ,
) (,) .
 , 47
 , ,
 VIII .
 ,
 ,
 VIII—IX
 ,
 ,
 ,
 805
 (985—986 .),⁴⁸
 49
 . 50
 ,
 . 51
 ,
 ,
 X .
 ,
 ,
 1146 .
 « , »). — « » ()
 « » .
 , « »
 « » , 52
 « » . 53
 44 . VIII, ., 1900, . 122 ; . .
 , . 28.
⁴⁵J. Eisner. Devinska Nová Ves. Bratislava, 1952,
 . 296; D. sallán . Archäologische Denkmäler...,
 . 262—263.
 ,
 46 266
 47 232.
 48 968
 49 282.
 50 474.
 51
 52 , . 2- ., 1908,
 53 , . 337—338. 1146 .

63
17 70
71
(XI — XII .) —
« ».
72
64 32
8 65
6—8 10—13
0. 8—2
(. 43).
66
(38),
(1 4
20 000 600 68
70 25 50 60—
. 44).
(
63 1099, 1149, 1152, 1237 ;
64 1185, 1193, 1261 1277 .
65 (. 37 42).
3 41, 47, 48, 53, 67 69.
XVII XV—
66 (53)
, . III, ., 1901, . 123—124).
67 26, 27, 36, 40—42, 47, 51, 57, 59, 67, 68 75.
68
1954 64
69 41, 47, 48, 53 69.

10—
70
(XI — XII .) —
« ».
72
70 (123—125
100 130 ,
60—66 73
70
71
72
73
74
75
76
77
78
79
80
81
82
83
84
85
86
87
88
89
90
91
92
93
94
95
96
97
98
99
100

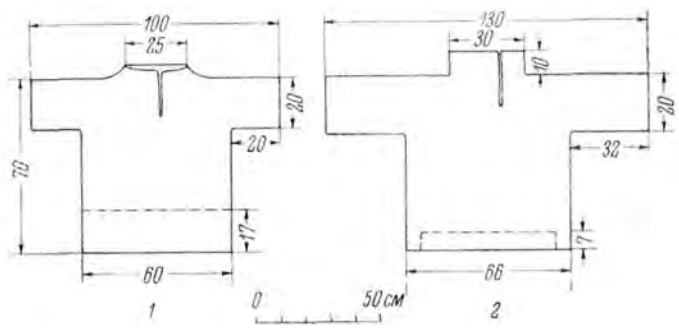

3. (1, 2),
(67).
35 000 6.15
11 50 000 5
(5.5
10
70
XV—XVII 5—6
1915, 67—68,
67—69;
1953, 59—61.
11, 1949, 174, 13,
X (. 8, 12 17).
1950, XV, I.

) 1400 .⁷⁴

1200 .

2—4 0. 6—0. 8 .^{13—16}

77 (33, 40 68),⁷⁶

1. 5—2 .⁷⁸

« » , « » .⁷⁹

1150 .⁸⁰

30- III „ » (. 19),⁸¹

1270 .

⁷⁴ . Burgess. A mail shirt from the Hearst collec-
tion. *Antiquaries.* ., vol. 38, 3—4, London, 1958, . 202.

Armour, . 20. : . Blair. *European*
⁷⁵ . 6 . ; 2) . 1) 287—288

⁷⁶

⁷⁷

(. ⁷⁸ 151).

3. 5—7 , . 11 (. 89).⁷⁹

1635 . , 77, 1957, . 197). XVI—XVII

(⁸⁰ . Blair. *European Armour*, . 28, 34—35.^{79—82})

⁸¹ 3. 1270

; 21

1300 . (. 57, 2; 58, 2).⁸²

XIV—XVII .⁸³ «

» .

(,) ,

X—XI .

10 .⁸⁴ XIII .

XIII—XIV .⁸⁵

» . (. 127)

164; I. M., 1910, . 243—270
1964, . 163—1270 . 25, .
1962, . 188.⁸² (. 100. II-21596 . .) III, . 1936, . 13—21; 1) 1961; 2) V 1963.⁸³ « — » (. 1896, . 81).⁸⁴ (. Nech-
vátal. nejstaršimu brn ni v echách. Sb. eskosl. spo-
le nosti archeol. I SAV, 1, Brno, 1961, str. 57—61).
: The Bayeux tapestry. New York, 1957, . 24

⁸⁵

(. 1300 .) XIV XIV 6 8; « XIII .
XIV XIV 6 8; « XIII .
245, . 155; 156 . 247—248, . 159). « 1. 1963, . 244—
» (. 1944, . 20).

» (. X, . 1, 1905, . 33). (

XIII . 86
 XIII . 87
 (. 16) .
 « » .
 88
 —
 XIII . () ,
 89
 ; ,
 1928—1930 .
 2 000
 —
 1361 .
 () ,
)
 86
 1904-1917. . II, 21; X, 14; XVI, 19, 20; XVIII, 2;
 XXIX, 8; XXXV, 10; XLI, 4, 9; LI, 10. : . .
 . 1. . 1928, . 94.
 : « XIII . » (. 35, . 2,
 444, . 210, . 4, . 510. «
 87 . » (. LI, 10)).
 , VIII,
 ., 1964, . 124, . 4.
 (.)
 88 : . . urg ss. The mail shirt from sinigaglia.
 The Antiquaries J., vol. 37, 3—4, Oxford, 1957,
 . 199—205; W. Reid and E. M. Burgess. Habergeon
 of westwale. The Antiquaries J., vol. 40, 1—2, Oxford,
 1960, . 45—57
 89 « » —
 XVI . XV—
 (. I,
 . 875).

25,
 « » .
 90
 91 .
 « » ,
 92
 93
 94
 XII . 95
 « » —
 1287 .
 1948 .
 XI .
 XIV . 96 1952 .
 « »
 90 . Thordeman. Armour..., vol 1; vol. 2, Stock-
 holm, 1940.
 91
 92 . . II.
 ., 1957, . 168;
 . I, 93 . 1. ., 1959, . 24.
 ., 55, 1956, . 34.
 94 . II. ., 1948, . 69, ; 71; 173; 184; 204;
 ., 1911.
 95 . 382.
 96
 X—XVI .

IX—XIII 98 270 26

IX—XIII 4 1

XIII

» 99

XII—XIII XII

100

101

XIV—XV 9 1

97 1) 175—182; 2) 1959, 2, 119—134.

98

99

IX—XV 100 73. lair. European Armour, 38

101

128.

IX—XIII

Район или место находки	Дата	Количество пластин
Новгород	X—XIII вв.	107 (при-мерно от 9 доспехов)
Городец *	2-я пол. XIII в.	3
Минск *	2-я пол. XI—сер. XII в.	5
Друцк	XIII—XIV вв.	1
Белорусское Полесье (Хотомель)	IX—X вв.	3
Новогрудок *	Нач. XIII в.	9
Смоленск	XIII—XIV вв.	8
Орловская обл. (Зайцевское городище)	XII—XIII вв.	1
Кировская обл. (Никольчино)	XIII—XIV вв.	4
Черниговская обл. (Любеч)*	XII—XIII вв.	1
Киевская обл.	X—XIII вв.	3
Киевская обл. (Китаев) **	XII—XIII вв.	104
Полтавская обл. (Вопская Гребля) *	XII—XIII вв.	1
Чернио (Польна) *	XII—XIII вв.	1
Львовская обл. (Подгорцы)	VIII—X вв.	1
Харьковская обл. (Донецкое городище)	2-я пол. X—1-я пол. XIII в.	2
Ростовская обл. (Цимлянская)	2-я пол. X—нач. XII в.	6
Молдавия (Алчедар)	X—XI вв.	10
Итого		270 (при-мерно от 26 доспехов)

* **

102

103

104

105

106

X—XI

107

102

173—175, 178—180.

XIV

103

104

, 1962, 1,

204.

105

123.

106

123—124.

VII—X,

VIII—X

, 81, 1960, 40, 1- 13.

(. 4).

(. 5).

108
1. 5—3. 5

109 13 5 —

»?

PI

(1186—1218 .),

1270

« . »

XIV —

(. 45, .) 110

108

109

X — XIII : 1—5 — (. 1)

2) 17, 1—5 18, 1;

2, 4—8); 6 — 1, II, 12;

1957—1961 . XI — XII

(.); 7 — XIII . (

1959 .); 8 — IX—X . (. 8);

1954—1957 . 1961, . 8);

9 — 1956 . (. 2, 13); 10 — 1958 .

XII— (.); 11 — XII—

XIII . (. , 1915, . IV—V, . XX, 1);

12 — 1958 . XI — XIII .

(.); 13 — 1955—1961 .

X—XIII . (. 2, 1).

110 . . 1) . 73, . 30;

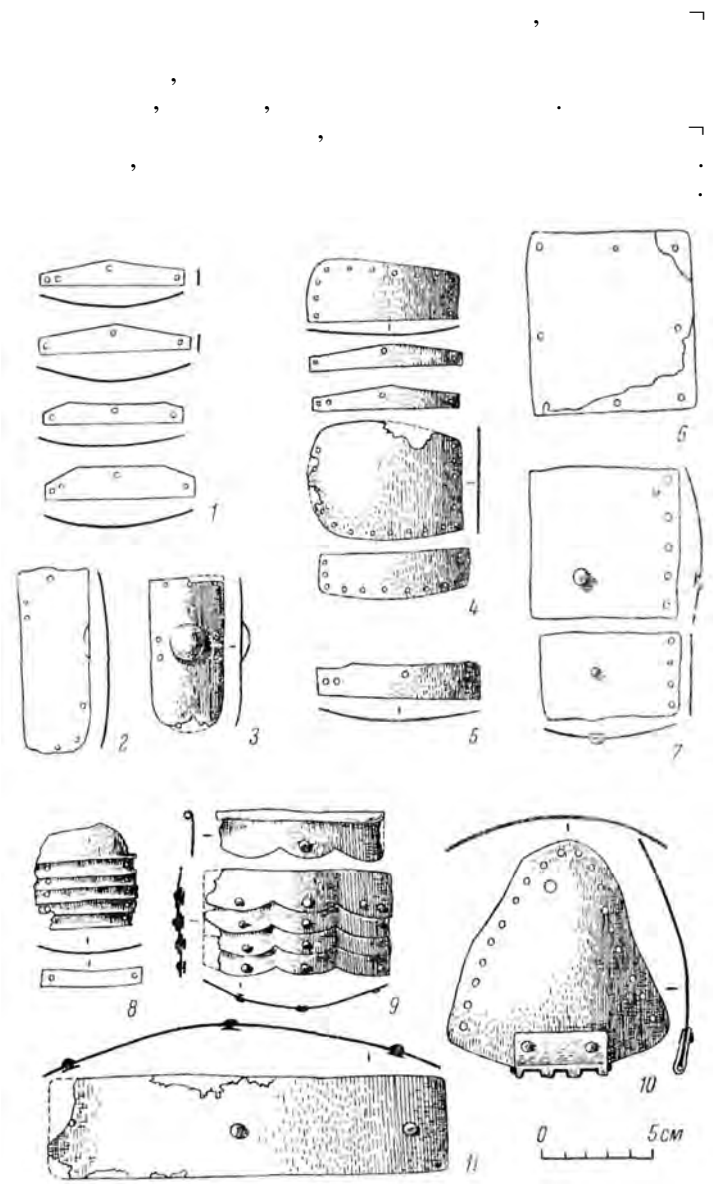

. 4. (. . .).

1 — 11-XIV .; 2 — IX-X .; 3 — X .; 4 — XIII .; 5 — XII .; 6 — XII-XIII .; 7 — XI .; 8 — XIII .; 9 — 1200 .; 10, 11 — 1300-1350 .

628

111

» (Lamellenharnisch, Lamellar Armour). 112

2) . 531; 3, . 52, 98 ., 102, 103, 183, 239 .; 1954, . 133; W. r ndt. Zur Geschichte des Lamellenharnisches im XII—XIV Jahrhundert in Russland. ZWK, NF, Bd. V, Berlin, 1936, . 150, . 4.

111 . Thordeman. Armour..., vol. 2, . 132—145.

112 . . I, . 1.

—
 V—VII
 113
 XIV
 «
 IX—X
 XV . (. 17).¹¹⁵

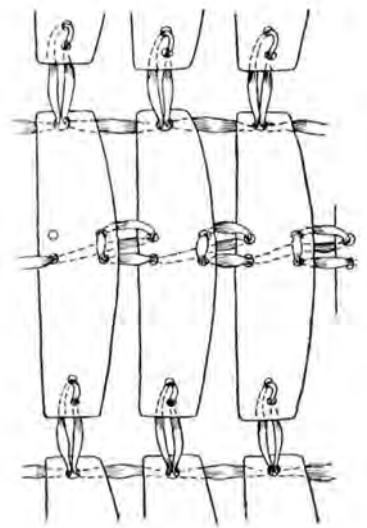

. 5.

« »
 119
 120
 114
 1252

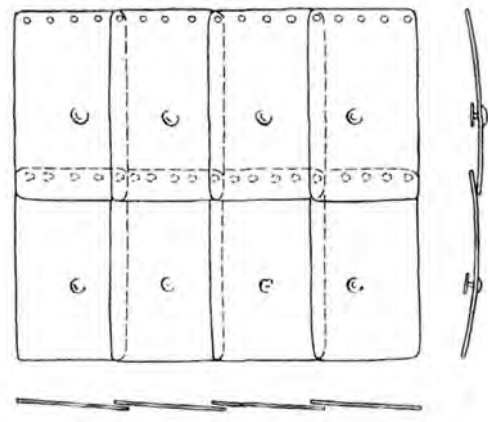

. 6.

«
 XIII
 1241
 11
 «
 116
 1252
 « » : «
 117
 118

penpanzer, Scale Armour).¹²¹ — Schup
 6 4—
 (. 6).
 « »

¹¹³ . 245
¹¹⁴ Blair. European Armour, . 37.
¹¹⁵ . 180, 11, 12 15.
¹¹⁶ Thordeman. Armour..., vol. 1, . 291,
 448—449.
¹¹⁷ 1252 .
¹¹⁸ . 1911,
 . 28—29.

¹¹⁹ VIII . « »
 « »
¹²⁰ (1911, . 169);
 1237 .
¹²¹B. Thordeman. Armour..., vol. 1, . 1.

XIII—XV
 XIII
 122
 « »
 XI
 « »
 XII—XIII
 « » (1170),¹²³
 XII (18; 46)¹²⁴
 (47),¹²⁵
 (57; 58; 59; 60),
 (61),
 XII (19).¹²⁶ XIV
 ;
 200—600.
 122
 XIII (17, 10; 2)
 3; 7 8); 4—
 1960
); 5—
 XIII—XIV (2; 11; 12); 6—
 1958
 XIII—XIV (5, 2); 7—
 (1952
 XII—XIII (Archeologia Polski, t. IV,
 z. 1, Warszawa—Wrocław, 1959, XVI 145).
 123
 1958,
 6;
 XII « »
 » XIII « »
 XIV XII « »
 XIV (VI,
 1)
 II, 1948, 220; 2)
 VI,
 1953, 24, 220;
 I, 1953, 503).
 124
 1925, XLII, I LI, I;
 1. 1910, 29.
 125
 1964, XVII.
 126
 3, 52,
 1911, 1, 5

XIII
 XIII—XIV
 127
 XIII—XIV
 « ».¹²⁸
 « »
 (1321—1327)¹²⁹
 (20).
 XV—XVI
 (XIII)
 (104/2; 21).¹³⁰
 ()
 ()
 ()
 1963, 1965, 138
 man. Armour..., vol. 1, 281—285).
 128
 « »
 XI ()
 « Haenisch. Wörterbuch Zu Monghol un Niuca
 Tobca'an. Wiesbaden, 1962, 74).
 129
 W. W. rendt. Zu Geschichte..., 149.
 130
 « »

5. 8 4. 5)

XIII

XIII

1300 .)
(18 4. 5
1350 ; . 4, 10, 11),¹³¹
(—).

XIII ., 100
132 (Coat of plates,
XIII .:
(. 22),
1270 .
(. 57, 2, 3)
XIV .¹³³

134

131
..., . 4, 3, 5; . Thordeman. Armour...
vol. 1, . 102, 2.
¹³²J. Kalmar. A brigantin. Folia archaeologica,
XII, Budapest, 1960, . 227
3, . 66 .. 106 . 183;
¹³⁴ . II, . 296.

(. Thordeman. Armour..., vol. 1, . 288, . 291;
292).

1250 .¹³⁶
137

1270 .¹³⁸

1200—1250
(. 4, 9).¹³⁹
()
()

1240 .
(,)
(. 23).

3. 2 , — . .),
».¹⁴⁰

1230 .; 1250—1260 .¹⁴¹

135 . . II. ., 1902, . 464. XII
(I i i
, . 1. i , 1966, . 251).
¹³⁶ Blair. European Armour, . 39.
¹³⁷
, . II, 1864, . 150; . . ; . 15,
., 1905, . 78—83, . 18.
¹³⁸ Blair. European Armour, . 39.
¹³⁹ . 1)
, . 17, 18; 18. 2; 2)
¹⁴⁰ . 2, 9, 10; 3, 8.
« - » .
¹⁴¹ Blair. European Armour, . 39.
G. . St une. A Glossary of the Construction, Decora-
tion and Use of Arms and Armour. New York, 1961,
. 652.

1325—1330 „ XIV .¹⁴² 7

XIII „ 7

« XVI .¹⁴³ 7

1300 „ 144 7

X XIII .: XIII .; XIII—XIV . « »

¹⁴² . h r dem n. Armour..., vol. 1, . 109.
¹⁴³ ., 1908, . 75; . . . 64.
¹⁴⁴ .: D. Pribakovi . Oružje na zidnom sli-
karstvu Srbije j Makedonije. Vesnik vojnog muzeja
jugoslovenske narodne armije, I. Beograd, 1954, . 74—
75, c. 4; 5.

7

X—XIII
37

(. 7).⁹

10

11

X XII—XIII

⁷W. Arendt. Der Nomadenhelm des frühen Mittelalters in Osteuropa. ZWK, NF, Bd. V, Berlin, 1935, 26-34.

⁸... The Bayeux tapestry. New York, 1957, 58—59; ... Blair. European Armour. London, 1958, 25

⁹...

X—XIII . » (, 1958, 4, . 47—49).¹⁰

XIII .. « » — XII—

11

XI

12

VI, VII, VIII X

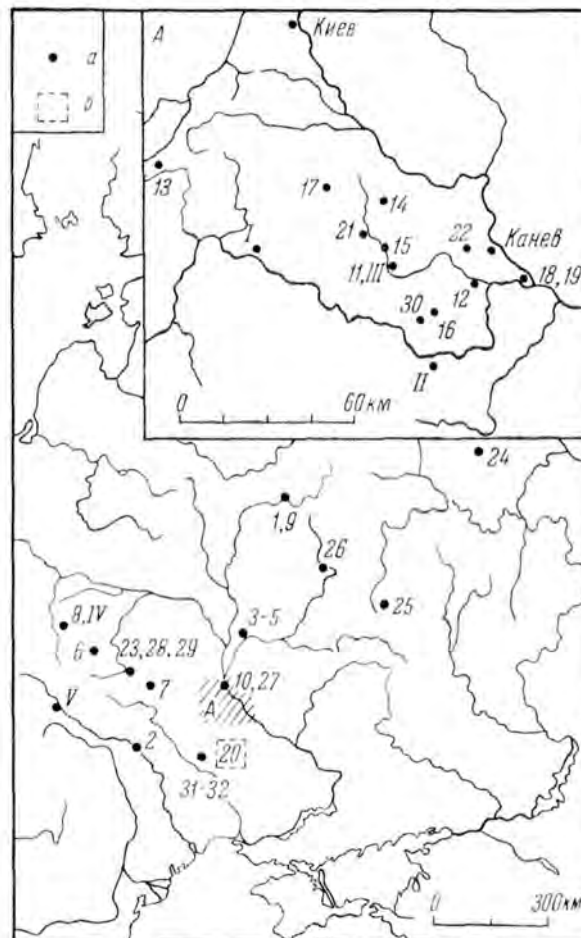

7. X—XIII . 1.

X ?¹³

(. 8).

12

941 . (. 1864, . 477).

¹³A. Götz. Ostgotische Helme. Mannus, Bd. 1, Berlin, 1909, 23, . 1; W. Arendt. Der Nomadenhelm..., . 31—32, . 10; 10a; 11; 12.

(I). ¹⁴ (1; . 49, I) X » (. 24, 3). ¹⁷ X „ « (. 24, 16) X „

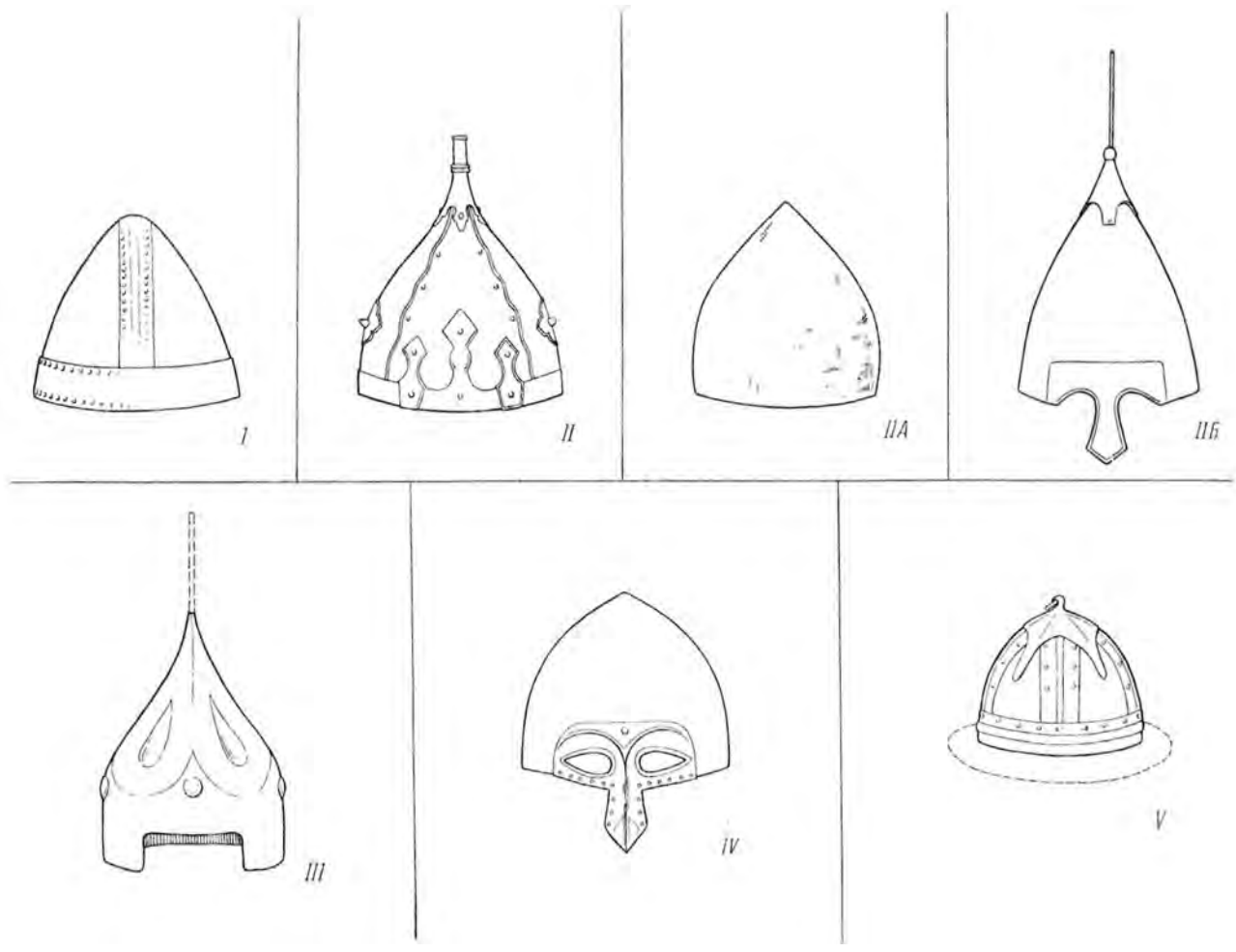

. 8. X—XIII VII—VIII XI (2), (. 48). (. 24, 2) X (. 24, I).

¹⁴ 1, 2. ¹⁵ 1962, 2, 230—234. ¹⁶S. Grieg. Gjermundbufunnet. Norske Oldfunn, VIII, Oslo, 1947, . 34—48, . 28; 29; 30; 31; 32; 33. ¹⁷ . 44—45, . V; VI; . Thordeman. Der nordische Helm in frühgeschichtlicher Zeit. ZWK, NF, Bd. VII, H. 8—9. Berlin, 1943, . 217—224. ¹⁸P. Paulsen. Wikingerfunde aus Ungarn. Archaeologia Hungarica, XII, Budapest, 1933, . 43, 47, . 9. ¹⁹ X VI, 1902, . XXXVI, 1134.

900 X .
 20
 I 21
 —
 22
 XIV ., 23
 (II —).
 (II). 24

²⁰ .: D. H j d v á. Der sogenannte St. -Wenzels Helm. Waffen und Kostümkunde. 1966, H. 1, . 28 .; 1967, H. 2, . 95
²¹ .: Lenz. In Russland gefundene..., . 2—4, 9, . 3; 4; 5; 6; 16; 17).
 VII—VIII . (W. Arendt. Der Nomadenhelm..., . 28, . 5),
 „ 1894, (. 123, . 99).
 1914 .
²³ . Blair. European Armour, . 25. XI—XIII .
 . Acta Balticoslavica, II, Białyslok, 1965, . 115—133).
²⁴ 3—8.

« » (3; . 49, 2) X .
 25 (?).
 26
 27
 «
 » (4, 5).
 28
 (. 9, 2; 49, 3).
 29
 30
 31
 1917, . 36—37,
 44; 45.
 90, . 44.
 11, 1949, . 34—35.
 36, . 43.
 ().
 29
 . 10, . 7 . 8; .
 . 40—41.
³⁰ W. Arendt. Der Nomadenhelm., . 31.
³¹ . 31.

« »
 (39)
 X—XI
 « » X XII
 « »
 1869 40
 VIII
 41
 XIII 42
 43

³⁹A. Nadolski. Uwagi wczesno redniowiecznych helmach typu «wielkopolskiego». Prace i materiały muzeum archeologicznego i etnograficznego w Łodzi. ser. archeol., 5, Łódź, 1960, . 117
⁴⁰
⁴¹
 . 1, 1869, 19; . 89, . 11; 12;
 . 272;
⁴² 1905 ., 1906, . 38—39.
⁴³ . Lenz. In Russland..., . 15.
 1948. . 72, 233.

VIII—IX VII—
 VIII 44
 — « » 45
 46
 47
 « »
 « » « »
 IT
 II ,
 48
 II II,
 (. 51, 2).
 (9).
 (. 9, 1).
 49

⁴⁴A. L. q. Bilderatlas zur Kunst und Kulturgeschichte Mittel-Asiens. Berlin, 1925, . 14, . 63
 . 57;
 . 86
⁴⁵A. Grünwedel. Altbuddhistische Kultstätten in Chinesisch-Turkestan. Berlin, 1912, . 200, . 451;
 A. Le q. Bilderatlas..., . 60; 61 . 57;
⁴⁶ . 25.
⁴⁷ ., . 29 . 156.
 (XIV—XV .)
 (. . I.
 . 1955, . 74 . 247).
⁴⁸ 9—12.
⁴⁹
 of persian art, vol. V. London—New York, 1939, . (A survey . 862).

(?).
 »
 « 50 »
 51
 « »
 (12).
 (. 50, 1).
 ()
 (. 50, 16).
 ()
 (. 50, 1a).
 1164 . 52
 « »
 XII
 XIII
 (. 50, 2, 2).
 53
 50 66—67, . 17;
 51 . 1.
 52 . . 66.
 . 1870, . III; . 245.
 53 II
 (. 1960 .). . 1962
 . 140
 (1910 . . 3597
 3622).

»
 XII—XIII
 XII—XIII („ II). 54
 :
 (16; . 51, 1).
 — « ».
 VIII—I „ «
 ». 55
 X 56
 XII
 (14; . 52, 2).
 57 XI
 (15). (58
 (17; . 51, 3).
 ()
 (20),
 XIII XII—
 54 13—20.
 55 X
 VI.
 56 W. Sarnowska. Wczesnohistoryczny kurhan z Korolewina pod Taha cz . wiatowit, t. 20, Warszawa, 1949, . 240—241.
 57 A. H. XII-
 XIII (. IV, . 1959, . 219
 58 90, . 63-63 .

1894 (. 42).
 « . 52, 1).
 . 26; . 53, 2, 2). (21;
 7—8 (2), . 65
 59 ' , ' .
 XV—XVI ., 60 - ' , XII . (,
 , « . 61 »). 66 , ,
 . 62 — « XIII—XIV » .
 XII—XIV .
 19) (18—
 » (. 10,) . « XII—XIII
 XIII . XV XVI (XIV .
 (. 25). 63 « » XIV .
 , ,) 67
 (III, 21—23). (IV). 68
 64
 (22; . 53, 1). (24),
 , 20
 1216 .
 65 ; (23)
 1150—1250 ; (; . 27).
 1965-1967 ;
 (.
 ., 1887, . 148, . XIII, 1).
 66 . , 45, , 1911,
 67 II, 2.
 3, 68 . 227 . 1968,
 24-29.

59 . 89—90,
 60 13; . Lenz. In Russland..., . 4—5, . 2.
 61 .
 1896, 62 . 34.
 OAK 1902 ., 1904, . 74—75, . 158;
 OAK 63 1903 ., 1906, . 76, . 154.
 ., 1887, . LXXI, 6. II ,
 XII .
 — (Archaeologiai Értesítő, vol. 85,
 Budapest, 1958, . 191, . LIII, 1).
 64 .
 [.], 1964.
 [.], 1966, 4, . 214—217.

II . 69

(. 56, I). 70

: —
 , , , —
 — «
 ».
 , ,
 71
 ;
 ,
 72
 ,
 73
 ;
 ,
 —

69 . . . , 1958, 3, 54—
 60; . . . X—XIV
 1963, . 45—47. 1216, 1177 .
 (. . . XI—XIV . . . 1964, . 34—35).
 70 . . . III. M.,
 1853, . 4; . . . 2. . . 1883, . VIII;
 . . . 3, . 2. . . 1884,
 . 7—8; . . . 6. . . 1899,
 . 86; . . . XI, . 1—2, . . . 1899,
 . 388—390; . . . 71 . . . 292.
 . . . I. . . 1953, . 520, . . . 521.
 , «
 » (. . . 60).
 72 . . . 90, . 70—71.
 73 . . . 1) . . . 57;
 2) . . . 1833, . XI, . .

74

I).

8—9

(. 27; « . 55, 2). 77

75
 76 . 14. . . . 91—
 77 . . . 1908, . IV.
 : « 21- 1834 .
 XII . . . (. 26) . . .
 (. 25; . 55, 75
 76
 (. 28—29;
)
 (. 26)
 XII . . .
) . . .
 15
 » (. . . XXVI,
 , 1889, . . . 256).

13
 « . ».⁷⁸

1151

« ... ».⁷⁹

».⁸⁰ «

XII

IV

« ».

(V,
 (-)

30—32).
 (1200 .)
 (30).
 (. 54, 2, 2).

4

8
 (,) .
 « » ;

XII

XIV ..⁸¹

V (?)

(31—32).⁸²
 (. 12, , 185,) .

IX

X , 1896 .. I, M., 1899,

13.
⁷⁹ 1151 .

80 Blair. European Armour, . 31—32,
 .10; 91.

82 . . . , 1951, . 12.

(. 9, 3).⁸³

XIII .⁸⁵

1317 .⁸⁶

87

XIV .

».⁸⁸

1169 . ,⁸⁹

.⁹⁰

X—XIII . (. 4; 5).

X .

(II). , -

(I).

(II).

83 . VIII, I.
 84' . 21;
 . 32—33, . 337. . 3, . 1. . 1884,
 « ».

⁸⁵W. Arend. Der Griechische Eisenhüt aus der
 Moskauer Rüstammer. ZWK, NF, Bd. IV (13), II. 1, 1932,
 . 1—3.
⁸⁶

. 1.⁸⁷ .. 1813, . 17.
 . 62, 1956, . 31-32, . 17. .
 i i 1957, . III, . 15;
 i i . 1961,
 . 659.

⁸⁸L. A. Mayer. Saracenic Arms and Armour. Ars
 Jalamica, vol. X, Ann Arbor, 1943, . 7.
⁸⁹

. 1962, 2, . 180.
⁹⁰ 111. -
 przylbica — « ».

X—XIII . ()

X— III . ()

Район или место находки	Типы							Тип неизвестен	Всего
	I	II	IIA	IIБ	III	IV	V		
Суздальское Ополе (Лыково)	—	—	—	—	—	1	—	—	1
Смоленская обл. (Гвездово)	1	—	1	—	—	—	—	—	2
Брянская обл. (Вицж)	—	—	—	—	—	1	—	—	1
Орловская обл. (Никольское)	—	—	—	—	—	1	—	—	1
Чернигов	—	3	—	—	—	—	—	—	3
Киев	—	—	1	—	—	1	—	—	2
Киевская обл. (Кияжа Гора)	—	—	—	2	—	—	—	—	2
Поросье	—	—	2	5	2	—	1	3	13
Житомирская обл. (Райки)	—	1	—	—	—	—	—	—	1
Хмельницкая обл. (Городище)	—	—	—	—	1	2	—	—	3
Ровенская обл. (Мокрое)	—	1	—	—	—	—	—	—	1
Владимир-Вольнский	—	1	—	—	—	—	—	1	2
Подолня	1	—	—	—	—	—	2	—	3
Ставишлавская обл. (Крылос)	—	—	—	—	—	—	—	1	1
Украина (?)	—	—	—	1	—	—	—	—	1
Итого	2	6	4	8	3	6	3	5	37

Типы	Количество	Дата
I	2	X—XI вв.
II	6	X—XIII вв.
IIA	4	X—XIII вв.
IIБ	8	XII—XIII вв.
III	3	XII—XIII вв. (точнее, возможно, 1-я пол. XIII в.)
IV	6	2-я пол. XII—1-я пол. XIII в.
V	3	XIII—XIV вв.
Неизвестен	5	X—XIII вв.
Итого	37	

XIII . , XII—
 (. II), ,
 (III IV).
 (III
 II),
 (II).
 XIII XI—
 (II , (III II) IV),
 « »
 « »⁹²
 « »⁹³
 XII—XIII (II ,
 II , III, IV, V, II),
 (XII IV) (II).
⁹¹ 1946, . 68.
⁹² 1251 .
⁹³ IX—XV I, 1947, . 75.

3

907

X—XIII

6

7

1

);

(

2

: «

».³

«

».⁸

X—XIII

23

9

300

XI—XII

(

),

4

(

)

5

¹
² . MAP, 18, 63-64.
MAP, 28, 1902, 67—69.
³ 67.
⁴ L. Niederle. Slované starožitnosti, díl III, sv. 2, Praha, 1925, 581—587.
. 1956, 386, 127.

⁶ X—
XIII 4, 1946,
⁷ 17.
IX—XV 1947, 68—73.
⁸ 32, 1953, 149.
⁹ 86, 87.

1300 (1270¹⁰, 51; 52; 58-61),¹¹ 16
1397¹² ;
¹³ ;
(« »)¹⁷
, « »¹⁸ ;
, « »¹⁹ ;
, « »²⁰ ;
(»²¹)
XII—XIII) 4 ;
(19²³), X²² ;
²⁴ ;
(, , , . .)²⁵ ;
16 945 968 ;
17 943—944 ;
XXIV, .., 1926, . 65; . . . ;
XI XII . . . I, .., 1908. . 201;
18 . . III. .., 1846, . 117.
« »
, 1896, . 50. « »
»: « »?
19 967—
971²⁰ . ., 1843, . 85.
²¹ .., 1820, . 83.
²²
, 1957, . 141 145. 921—922 ;
²³ (,)
²⁴
²⁵ .., 1907, . 7.
IX—X
.. LXXV, . 6, . — .., 1943, . 26. (7, 10

?

(1)

(8, 9): « (20, —

26

».²⁷

28

29

(. 900 .)

30

»

()³¹

32 (2

12).

»

26 (. rbman. Birka. Die Gräber. Tafeln. Stockholm, 1943, . 18; . 6, 18).

27 167.

()

(2 10)

28 « . rbman. Birka. Die Gräber. Text. Stockholm, 1940, . 644—872.

29

30 1961, . 1, . 223, . 6 . 221; N. Nicolaysen. The viking ship discovered at Gokstad in Norway. Christiania, 1882, . 62—63, VIII, 7.

31

70

32 .: J. L . ääh . Nousiaisten kultaiset kilven osat. Suomen museo, t. XLIV, Helsinki, 1937, . 51 . . 1; 3.

(4. 5) 1 4

X .

(. 10,

11).³³

34

(I, 2, 3, 5 .; . 10; 28, I, 2)

13;

X .

35

(20; . 28, 3),

XI .

36

X .

(II, 1 4; . 10).

950—1050 .³⁷

38

X .

X .

(XV .)

33

IX—X .

(. . . . 121),

34 . S l m . Waffen der Merowingerzeit in Finnland. SMYA, t. XLII, Helsinki, 1938, . 293—303.

35 H. Arbman. Birka. Tafeln, . 16; 17; . Arne. Das Bootgräberfeld von Tuna in Alsike. Stockholm, 1934, . 61—62, . XIX, 2.

36 The Bayeux tapestry. New York, 1957, . 64; 65.

37 . Arne. Das Bootgräberfeld..., . 62 . IV, 2; E. ivik ski. Die Eisenzeit im Aurafussgebiet. SMYA, t. XLIII, Helsinki, 1939, . 213—214.

38 J. Petersen. De norske vikingesverd. Kristiania, 1919, . 47.

(. 61, 5). ⁴⁰

(. 1380 .) ⁴¹

(. 29, I).

XI ⁴²

X XIII—XIV

XI

XIV—XV . ()

1397 .

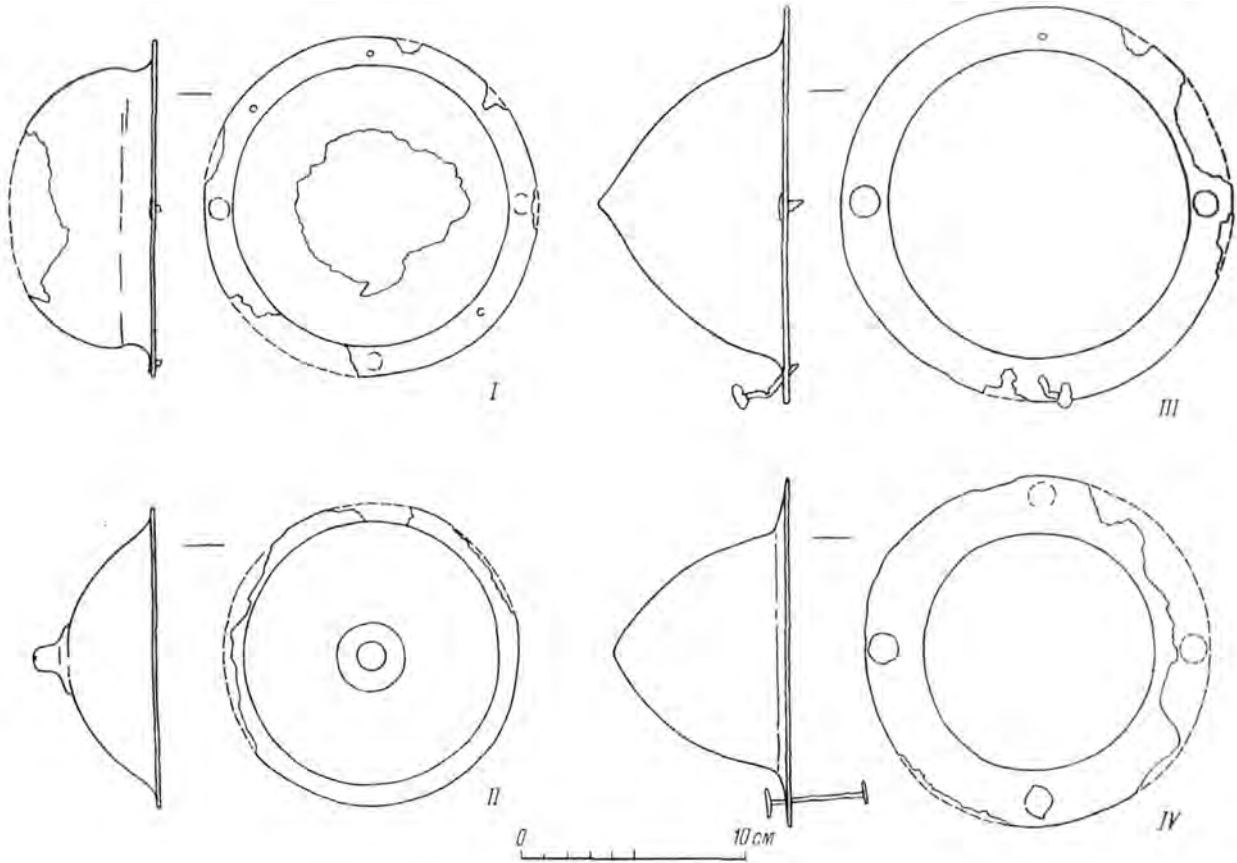

. 10.

⁴³

(. 30). « » (— 1), — 8,

IX—X

XI—XIII

³⁹ . . 1925, . 51, I; 54, 2; 55, 2; ⁴⁰ 1916, . 23, 38, I.

⁴¹ 4.

⁴⁵ (» . 1234 . 1199 ;

XIV ⁴² 239, 240 244. . . 1958, .

⁴⁴ (. I—IV, . 1871—1887, . 43, 4 55, 4); (. I. . 1953, ⁴⁵ . 210).

⁴³ . . II. . 1954, XIV . (. 296). . XXII, . 1888, . 128.

1961, . 252.

; XI—XIII .).
 XI . (. . .)
 (« . . . »)⁴⁶
 47
 XII . (. . .)⁴⁸
 X .
 49
 X⁵⁰
 X
 1000
 ;⁵¹
 (.)
 .)
 46 . 281. XI—XIII
 7; X₄₇ 15; XX, 4 IV,
 , , 1960,
 25
 48 (1118—1180)
 1859₄₉ . 137.
 . XV, 2; XX, 4; XLII, 7 (. XII—XIII)
 XIII —
 XIV . (.)
 50 , 1965, . 267, . 1, .)
 (L. Niederle. Slované starožitnosti,
 586).
 51 Nickel. Der mittelalterliche Reiterschild des
 Abendlandes, . 7, 10

— « . . . »

 52 : « . . . »
 »
 XI — « XIII »
 (.)

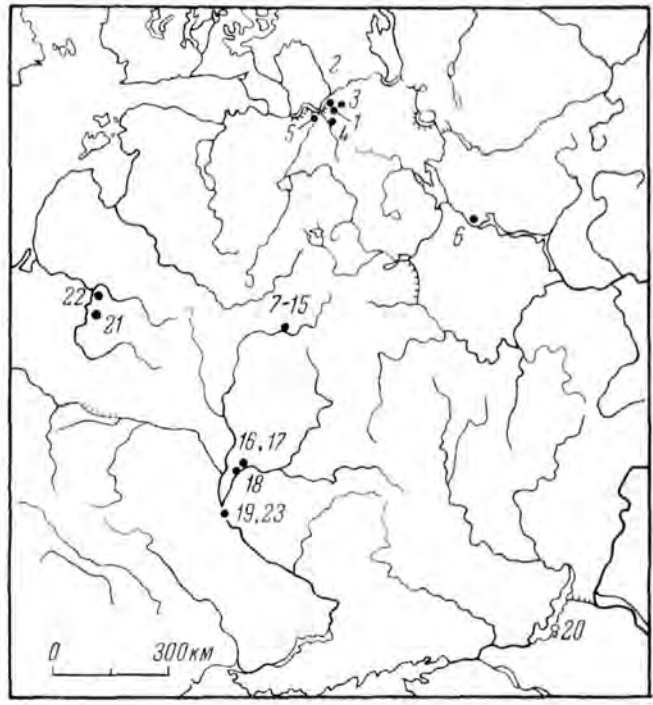

. 11. X—XIII
 . 1.
)
⁵³
 XI .⁵⁴
 (. . 29, 2).⁵⁵
 52 H. , 1958,
 298.
 53 II, 1930,
 . 165 (.)
 1955 i , X, i , 1957, . 6 . 129
 (.)⁵⁴ 1062
 . 194; (. XI)
 55 XLV, 4).
 1200

()

(. 58; 59; 60; 61).

(. 61, 1).⁵⁶

); ()³⁷

2: 1.⁵⁸ XII .⁵⁹

60

61

XII .

62 1200 .

II—XIII .⁶³

(. 1959, . 2, 1 . 124).

«⁶⁵»

(1216⁵⁷).

« 1316 .

» (1316 .)

⁵⁸ . 11, 30 ., 46 .

⁵⁹ Nickel. Der mittelalterliche Reiterschild des Abendlandes, . 16, . 16; . Blair. European Armour. London. 1958, 1958. . 7, 1171 .;

⁶⁰ 1234 .

⁶¹The Bayeux tapestry. New York, 1957, . 22; 23; ⁶² .

⁶² Nickel. Der mittelalterliche Reiterschild des Abendlandes, . 13, 17, . 20; 21. ⁶³ 21—23.

XII— III . (1891 .)

2. 8 .

1. 5 ., 904/15—18: .

1902, . 54; .

ivik s i. Eisenzeit Finnlands, t. II, Helsinki, 1951, . 1101).

64

« » (. 31).⁶⁵

».⁶⁶ : «

XII . (. 67 .

68

()

(. 1234 .)

(. 47).⁶⁹

« »

30- III .

».⁷⁰ « »

1321—1327 .⁷¹ (. 20)

⁶⁴H. . IV, 2; V, 23; XXX, 8 (XII- III⁶⁵). . 232, 233 .

⁶⁶ 1251 .

⁶⁷ . II, ., 1930, . 269. ⁶⁸

. XLII, 17; XLVIII, 5; XLIX 12 (XII III .); ⁶⁹ 37, 3 39, 1.

1928, . 406, . 1. ⁷⁰

1962, . 261. ⁷¹ . 2.

(1299⁷²),

I). (, 57,

XIII . (. 61, 6).⁷³

,⁸⁰

XIV ,

XIV—XV .⁸¹

XVI .⁷⁴

,⁸²

»,

X—XIII .

III .

XI—XII .

.⁷⁵

(. 29, 3).

XII . —
XIII .

XII .
XI—XIII .

.⁷⁸

.⁷⁹

« »

(;

(,)

.⁷² . 1) 406—409,

2; 2) 1929⁷³ . 147, . 74.

. . . . , 1894, . XVIII, 837.

.⁷⁴ . 112, . 112; . III, . 1955, . 211 565; .

. 1933. . 4; 28.

(. V, . X, 1902, . 281,

« . » (. 29);

(. 75—76, . 37); . 41.

. 1) . XIII . (. LI. 10; 2)

» 1303—1307 . . 210, . 4); «

. 89—89 . . XX, 3);

.⁷⁶ S hneid r. Neues zum Reiterschild von See-
dorf. Zs. für schwoizerische Archaeol. und Kunstge-
schichte, Bd. 12, H. 2, Basel, 1951. . 116—118.

II .

110⁷⁷ , . 67 .

(. 78 , 14, 15). « »

.⁷⁹ , 1834, . 1.

. 5; 8; 9 , 1911,

. 320, . 1. . . . , . XV, . — . 1958,

,⁸⁰

, , XIV—XV .⁸¹

,⁸² , X—XIII .

, XI—XII .

, , , ,

, , , ,

, , , ,

, XII . XI—XIII .

(;

. « » , ,

», « » , «⁸³ », .

, , , ,

.⁸⁰ . 23, , 37, 80 .

.⁸¹ , . 1; 15; 24;

2) . XIII, 9; LV, 9 (. 1) XV .);

« . » . I, . 1928, . 65.

, , III—XIV .

(, 1821, 24, . 349, . 8), ; .

.⁸²). (. XIII, 9; XIV, 4, 9; XXXVII, 8; LV, 9; . 170,

173,²⁰⁶ . 207) . III, . 1912, . 1611.

84
1228 1234 .
85
XVII . . I, M., 1859, . 76.

(I — XI ., XI-XII ., XII—XIII .).⁴

1. ()

2. « »

4 2

« 6 (»)

XII—XIII .

I - I

X . (IX — XI . ;

IX . X .

IX .

5 ;

IX — XI .,

Район или место находки	Общее число погребений с оружием	Количество погребений, в которых встречены					
		копья	топоры	стрелы	мечи, сабли или скрамасаксы	защитное оружие	снаряжение всадника
Южная Карелия	6	2	5	3	—	—	—
Юго-Восточное Приладожье	72	40	53	39	16	4	9
Западная часть Ленинградской области (Озертицы)	1	1	—	1	—	—	1
Вологодская обл. (Луковец)	1	1	—	1	—	—	—
Калининская обл.	6	3	3	2	2	1	—
Ярославская обл. (Михайловское, Тимерево и др.)	46	7	5	28	8	1	3
Суздальское Ополье	132	38	70	41	—	—	9
Муромщина	60	48	27	14	4	—	8
Смоленская обл. (Гнездово и др.)	110	14	18	68	20	13	5
Белоруссия (Поречье, Козлово-Курганье)	2	—	1	1	—	—	—
Черниговская обл. (Чернигов, Шестовицы и др.)	38	15	15	21	10	4	14
Сумская область	1	—	—	—	—	1	—
Киев	22	12	6	11	5	2	7
Киевщина (Быково, Безпечна)	2	1	—	—	1	—	—
Волынь (Мокрое, Владимир-Вольнский)	3	2	1	1	1	3	—
Львовская обл. (Подгорцы)	5	—	2	2	2	1	—
Ивано-Франковская обл. (Крылос)	2	—	—	2	—	—	2
Закарпатская область (Берегово, Соломоново)	2	—	—	2	2	—	2
Киевское Поросье	14	10	1	4	—	—	14
Днепровское Левобережье (бывш. Золотоношский уезд)	1	—	—	1	—	—	1
Ростовская область (Цимлянская)	21	1	—	16	2	—	12
Итого	547	195	207	258	73	30	87

IX — XI ., 547 (6).

X . I 195 (207 — 38%). (258 — 47%)

X 60%; 62%; — 55%; — 50%),

8,

11 8. 9% (. 1963, . 63); — 10%; — 18%. — 18%; — 13%;

IX — XI 8 18%

6 76%

73 (13%)
30 (5%) —
87 (16%) —

51%

X

X

124 (21. 5%)

32—37%.

(32 — 6%),
(18 — 3%),

4%).
3%).

(23 —

(. . 7). 515
, 9 53 (10%)
96 (19%) — . 142 (26%) —
, 19 (3. 5%) —
, 12 (2%) —

49 65%
(7%)

(15 — 3%,
(8 — 1. 5%,

322 (. . 62. 5%);

« »

9

IX — XI ..

547.

547, 515

29 (5%)

Район или место находки	С одним видом вооружения					С двумя видами вооружения								С тремя					
	копье	топор	стрелы, части колчана и лука	меч или сабля	доспех	копье, топор	копье, стрелы	копье, меч	копье, конское снаряжение	топор, меч или сабля	топор, стрелы	топор, конское снаряжение	меч, стрелы	меч, конское снаряжение	меч, доспех	стрелы, части колчана и лука, конское снаряжение	копье, топор, стрелы	копье, топор, меч	копье, стрелы, доспех
Южная Карелия	1	2	—	—	—	—	—	—	—	—	2	—	—	—	—	—	4	—	—
Юго-Восточное Приладожье	2	13	8	2	—	6	2	—	3	—	6	—	—	—	—	9	2	—	
Западная часть Ленинградской обл. (Озертицы)	—	—	—	—	—	—	—	—	—	—	—	—	—	—	—	—	—	—	
Вологодская обл. (Луковец)	—	—	—	—	—	—	4	—	—	—	—	—	—	—	—	—	—	—	
Калининская обл.	—	—	—	—	—	—	—	—	—	—	—	—	—	—	—	—	—	—	
Ярославская обл.	3	7	23	3	1	—	2	1	—	—	4	2	—	—	—	—	—	—	
Суздальское Ополье	20	55	31	—	—	8	3	—	2	—	5	—	—	—	1	1	—	—	
Муромщина	15	2	5	—	—	14	2	—	2	—	4	—	—	—	—	2	—	—	
Смоленская обл.	3	9	51	11	8	2	4	4	—	1	2	2	2	1	—	2	—	—	
Белоруссия	1	1	—	—	—	—	—	—	—	—	—	—	—	—	—	—	—	—	
Черниговская обл.	3	5	9	1	1	1	1	—	1	1	3	1	—	—	—	—	—	—	
Сумская область (Вольницево)	—	—	—	—	1	—	—	—	—	—	—	—	—	—	—	—	—	—	
Киев	4	1	4	1	—	1	—	—	1	—	1	—	1	—	—	—	—	1	
Киевщина	1	—	—	1	—	—	—	—	—	—	—	—	—	—	—	—	—	1	
Вольнь	—	—	—	—	1	—	—	—	—	—	—	—	—	—	—	—	—	—	
Львовская обл. (Подгорцы)	—	1	2	—	—	—	—	—	—	1	—	—	—	1	—	—	—	—	
Станиславская обл. (Крылос)	—	—	—	—	—	—	—	—	—	—	—	—	—	—	2	—	—	—	
Закарпатская обл.	—	—	—	—	—	—	—	—	—	—	—	—	—	—	—	—	—	—	
Киевское Поросье	—	—	—	—	—	—	—	—	9	—	—	—	—	—	4	—	—	—	
Днепровское Левобережье	—	—	—	—	—	—	—	—	—	—	—	—	—	—	1	—	—	—	
Ростовская область (Цимлянская)	—	—	9	—	—	—	—	—	—	—	—	—	1	—	10	—	—	—	
Итого	53	96	142	49	12	32	12	2	18	3	23	7	5	2	2	18	15	2	2

ТАБЛИЦА 7 (продолжение)

Район или место находки	видами вооружения					С четырьмя видами вооружения					С пятью (шестью) видами вооружения					Всего погребений		
	копье, топор, конское снаряжение	копье, стрелы, конское снаряжение	копье, меч, стрелы	копье, меч, доспех	топор, меч, конское снаряжение	меч, стрелы, конское снаряжение	копье, топор, меч, стрелы	копье, топор, стрелы, доспех	копье, топор, стрелы, конское снаряжение	копье, меч, стрелы, конское снаряжение	копье, меч, доспех, конское снаряжение	топор, меч, стрелы, конское снаряжение	копье, топор, стрелы, конское снаряжение	копье, топор, меч, стрелы, доспех	копье, топор, меч, стрелы, конское снаряжение		копье, меч, стрелы, доспех, конское снаряжение	
Южная Карелия	—	—	—	—	—	—	—	—	—	—	—	—	—	—	—	6		
Юго-Восточное Приладожье	1	1	—	—	—	—	8	1	—	—	—	—	1	1	1	68		
Западная часть Ленинградской обл. (Озертицы)	—	1	—	—	—	—	—	—	—	—	—	—	—	—	1			
Вологодская обл. (Луковец)	—	—	—	—	—	—	—	—	—	—	—	—	—	—	1			
Калининская обл.	—	—	—	—	—	—	—	—	—	—	—	—	—	—	1			
Ярославская обл.	—	—	—	—	—	—	—	—	1	—	1	—	—	—	45			
Суздальское Ополье	3	—	—	—	—	—	—	—	—	—	—	—	—	—	132			
Муромщина	2	—	—	—	—	—	—	—	—	—	—	—	—	—	50			
Смоленская обл.	—	—	—	2	—	—	—	—	—	1	—	—	—	—	100			
Белоруссия	—	—	—	—	—	—	—	—	—	—	—	—	—	—	2			
Черниговская обл.	1	1	—	—	—	1	—	—	—	3	1	—	—	—	37			
Сумская область (Вольницево)	—	—	—	—	—	—	—	—	—	—	—	—	—	—	1			
Киев	—	2	1	—	1	—	—	—	—	—	—	—	—	1	21			
Киевщина	—	—	—	—	—	—	—	—	—	—	—	—	—	—	2			
Вольнь	—	—	—	—	—	—	—	1	—	—	—	—	—	—	3			
Львовская обл. (Подгорцы)	—	—	—	—	—	—	—	—	—	—	—	—	—	—	5			
Станиславская обл. (Крылос)	—	—	—	—	—	—	—	—	—	—	—	—	—	—	2			
Закарпатская обл.	—	—	—	—	—	2	—	—	—	—	—	—	—	—	2			
Киевское Поросье	1	—	—	—	—	—	—	—	—	—	—	—	—	—	14			
Днепровское Левобережье	—	—	—	—	—	—	—	—	—	—	—	—	—	—	1			
Ростовская область (Цимлянская)	—	—	—	—	1	—	—	—	—	—	—	—	—	—	21			
Итого	8	5	1	2	1	4	8	2	3	4	2	1	1	1	3	3	1	515

(4—6).

, — ,

, 2/3

(8 — 1.5%).

IX — XI .

X .

5—10-

() .

XI . IX —

XI—XII .

1000 . XI .

10 XI .

XI—XII . 614

X .

(

).

10

XI .

XI—XII .

XI—XII .

(,),

X .

XI .

XI .

XII . XI—

« » ,

(« »)

2—6%, . . . 3 II

XI—XII .

XI—XII .

XI—XII .

11

—2%, : —6%, —3%, —5%, —6%.

XI—XII ..

Раيون или место находок	Общее число погребений с вооружением	Количество погребений, в которых встречены					
		копья	топоры	стрелы	мечи или сабли	защитное вооружение	снаряжение всадника
Южная Карелия	11	2	10	3	—	—	—
Юго-Восточное Приладожье	63	22	42	14	—	—	1
Западная часть Ленинградской обл.	133	77	41	14	12	—	—
Гдовщина	46	29	18	10	—	—	—
Вологодская обл. (Киснема, Бабаево)	8	2	7	3	—	—	—
Новгородская обл.	5	2	2	3	—	—	—
Исковская обл.	7	4	1	2	—	—	—
Калужинская обл.	23	8	16	2	—	—	—
Костромская обл.	5	4	1	1	—	—	—
Ярославская обл.	16	—	14	6	—	—	—
Суздальское Ополье	117	36	54	41	2	—	—
Муромщина	4	—	4	—	—	—	—
Московская обл. (Бисерово)	1	1	—	—	—	—	—
Смоленская обл.	24	7	20	—	1	1	—
Северо-Западная Белоруссия (бывш. Виленская и Витебская губ.)	22	13	14	1	1	—	—
Центральная и Южная Белоруссия	39	19	29	—	—	—	1
Калужская обл. (Транковичи, Шатуны)	4	1	4	—	—	—	—
Курская обл. (Гочево)	33	5	19	11	3	—	—
Брянская обл. (Новая Новичская)	1	—	1	—	—	—	—
Черниговская обл. (Чернигов, Андреевка)	2	—	—	—	2	—	—
Киев	2	—	—	—	2	—	—
Киевская обл. (в границах бывш. Киевской губ., кроме Поросья)	9	4	3	2	1	—	—
Волынь	17	3	8	5	2	—	—
Днепровское Левобережье (Липлява, Ницахи)	4	—	2	2	—	—	—
Подолля и Южная Волынь (Каменка, Рыкани)	3	1	—	3	—	—	3
Киевское Поросье	12	1	—	2	9	—	9
Ростовская область (Цимлянская)	3	—	—	3	—	—	2
Итого	614	241	310	128	35	1	16

3 1 75—90%.

(8): 241 (39%), — 310 (50%). (50—63%).

128 (20%), 128 (20%), 35—37% (35 (6%), 16 (3%), 16 (3%), 35 (6%), — 1).

1. 5—2 ().

12 2 13 1. 5—

13 ().

X .. XI—XII

12 (. 9). 614 504

13 (82%) 171 (28%)

75%

XI—XII

Район или место находок	С одним видом вооружения							С двумя видами вооружения										С тремя видами вооружения			Всего погребений
	копье	топор	стрела	меч или сабля	булава	кинжал	доспех	копье, топор	копье, стрела	копье или сабля	копье, конское снаряжение	топор, меч, сабля или скрамасакс	топор, стрела	топор, конское снаряжение	стрела, меч или сабля	стрела, часть лука или колчана, конское снаряжение	сабля, конское снаряжение	копье, топор, стрела	сабля, стрела, копье	копье, стрела, конское снаряжение	
Южная Карелия	—	7	1	—	—	—	—	1	—	—	—	—	1	—	—	—	—	1	—	—	11
Юго-Восточное Приладожье	12	29	8	—	—	—	—	8	1	—	—	—	4	—	—	—	—	1	—	—	63
Западная часть Ленинградской обл.	68	30	13	11	—	—	—	9	—	—	1	—	1	—	—	—	—	1	—	—	133
Гдовщина	19	9	8	—	—	—	—	8	1	—	—	—	—	—	—	—	—	1	—	—	46
Вологодская обл.	1	4	—	—	—	—	—	—	—	—	—	2	—	—	—	—	—	1	—	—	8
Новгородская обл.	1	—	2	—	—	—	—	1	—	—	—	1	—	—	—	—	—	—	—	—	5
Пековская обл.	4	1	2	—	—	—	—	—	—	—	—	—	—	—	—	—	—	—	—	—	7
Калининская обл.	5	12	1	—	1	—	—	3	—	—	—	—	1	—	—	—	—	—	—	—	23
Костромская обл.	3	1	—	—	—	—	—	—	1	—	—	—	—	—	—	—	—	—	—	—	5
Ярославская обл.	—	10	2	—	—	—	—	—	—	—	—	4	—	—	—	—	—	—	—	—	16
Суздальское Ополье	28	40	32	1	—	—	—	7	1	—	—	7	—	1	—	—	—	—	—	—	117
Муромщина	—	4	—	—	—	—	—	—	—	—	—	—	—	—	—	—	—	—	—	—	4
Московская обл.	1	—	—	—	—	—	—	—	—	—	—	—	—	—	—	—	—	—	—	—	1
Смоленская обл.	3	16	—	—	—	—	1	3	—	—	—	—	—	—	—	—	—	—	—	—	24
Северо-Западная Белоруссия (бывш. Виленская и Витебская губ.)	7	8	—	1	—	—	—	5	—	—	—	—	—	—	—	—	—	1	—	—	22
Центральная и Южная Белоруссия	10	19	—	—	—	—	—	9	—	—	—	—	—	1	—	—	—	—	—	—	39
Калужская обл.	—	3	—	—	—	—	—	1	—	—	—	—	—	—	—	—	—	—	—	—	4
Курская обл.	2	16	9	1	—	—	—	1	—	2	—	2	—	—	—	—	—	—	—	—	33
Брянская и Черниговская обл.	—	1	—	2	—	—	—	—	—	—	—	—	—	—	—	—	—	—	—	—	3
Киев и Киевская обл., кроме Поросья	4	2	2	2	—	—	—	—	—	—	—	—	—	—	—	—	—	—	—	—	11
Волынь	3	7	5	—	1	—	—	—	—	—	—	1	—	—	—	—	—	—	—	—	17
Днепровское Левобережье	—	2	2	—	—	—	—	—	—	—	—	—	—	—	—	—	—	—	—	—	4
Киевское Поросье	—	—	—	3	—	—	—	—	—	—	1	—	—	—	—	—	—	—	4	—	11
Подолля и Южная Волынь	—	—	—	—	—	—	—	—	—	—	—	—	—	—	2	—	—	—	—	1	3
Ростовская обл.	—	—	1	—	—	—	—	—	—	—	—	—	—	—	2	—	—	—	—	—	3
Итого	171	221	88	21	2	—	1	56	4	2	1	4	23	1	1	5	2	5	4	1	613

221 (36%) — 21 (3.3%) — 88 (14%) —

1 — 2

— 51%,
20—30%.
1.5—4

47—67%.

27—29%.

(

X . .)

«

»

14

15

99

(16.4%)

, 10 (1.7%) —

— 9%),

(23—4%).

(56

14

15

«

»

XI—XII

XI—XII

XII—XIII

16

17

2

XII—XIII

XI—XII

III

4—5

XI—

ХII— III . . .

Район или место находки	Общее число погребений с вооружением	Количество погребений, в которых встречены					
		копья	топоры	стрелы	мечи или сабли	защитное вооружение	снаряженные всадника
Юго-Восточное Приладожье (Мозолево)	1	—	1	—	—	—	—
Западная часть Ленинградской обл.	33	18	10	1	2	—	—
Гдовщина (Осьмино, Калихновщина)	4	2	2	1	—	—	1
Псковская область (Кривовицы, Жидилов Бор)	2	—	—	2	—	—	—
Калининская обл. (Васильевское)	1	—	1	—	—	—	—
Костромская обл.	14	11	7	1	—	—	—
Минская обл. (Заславль)	1	1	1	—	—	—	—
Суздальское Ополье (Юрьев-Польский)	1	—	—	1	1	1	1
Горьковская обл. (М. Терюшево)	3	2	3	3	1	—	3
Северо-Западная Белоруссия	18	13	13	2	3	2	4
Киевское Поросье	59	17	2	25	43	22	42
Днепровское Левобережье (Войницы, Лубны)	2	—	—	2	1	—	2
Подолля (бывш. Подольская губ.)	5	—	—	5	2	2	4
Итого	144	64	40	43	53	27	57

Взаимовстречаемость вооруже

Район или место находки	С одним видом вооружения						С двумя видами вооружения							
	копье	топор	стрелы	меч или сабли	кистень	кольчуга	копье, топор	копье, стрелы	копье, доспех	копье, конское снаряжение	копье, булава	топор, стрелы	топор, конское снаряжение	стрелы, конское снаряжение
Юго-Восточное Приладожье	—	1	—	—	—	—	—	—	—	—	—	—	—	—
Западная часть Ленинградской обл.	16	10	1	3	1	—	1	—	—	—	1	—	—	—
Гдовщина	2	1	—	—	—	—	—	—	—	—	1	—	—	—
Псковская обл.	—	2	—	—	—	—	—	—	—	—	—	—	—	—
Калининская обл.	—	1	—	—	—	—	—	—	—	—	—	—	—	—
Костромская обл.	6	2	1	—	—	—	5	—	—	—	—	—	—	—
Минская обл.	—	—	—	—	—	—	1	—	—	—	—	—	—	—
Суздальское Ополье	—	—	—	—	—	—	—	—	—	—	—	—	—	—
Горьковская обл.	—	—	—	—	—	—	—	—	—	—	—	—	—	—
Северо-Западная Белоруссия	1	1	—	1	—	—	5	1	2	—	—	2	—	—
Киевское Поросье	1	—	—	4	—	1	—	1	1	—	—	—	—	3
Днепровское Левобережье	—	—	—	—	—	—	—	—	—	—	—	—	—	1
Подолля	—	—	—	—	—	—	—	—	—	—	—	—	—	2
Итого	26	18	2	8	1	1	12	1	2	2	1	1	2	6

XIII XII — XI
 XII—XIII (. 10)?
 144 64 (43%),
 — 40 (27%), — 43 (30%),
 — 53 (37%),
 27 (19%), — 57
 (40%).

(5—4%); (4 — 3%).

XIII 19 XII

(. 41). 18

7 ; 2

(1. 5—3) (6—16). 10—15. (.)

ТАБЛИЦА 11

в погребениях XII—XIII вв.

женя	С тремя видами вооружения										С четырьмя видами вооружения					С пятью видами		С шестью видами		Всего погребений
	сабля, конское снаряжение	доспех, конское снаряжение	копье, топор, сабля	копье, топор, доспех	копье, сабля, конское снаряжение	топор, стрелы, конское снаряжение	стрелы, доспех, конское снаряжение	сабля, стрелы, доспех	сабля, стрелы или лук, конское снаряжение	сабля, доспех, конское снаряжение	копье, топор, стрелы, конское снаряжение	копье, сабля, стрелы, доспех	копье, сабля, доспех, конское снаряжение	сабля, стрелы, доспех, конское снаряжение	сабля, стрелы, булава, доспех	копье, топор, сабля, стрелы, конское снаряжение	копье, сабля, стрелы, доспех, конское снаряжение	копье, топор, сабля, стрелы, доспех, конское снаряжение		
—	—	—	—	—	—	—	—	—	—	—	—	—	—	—	—	—	—	—	1	
—	—	—	—	—	—	—	—	—	—	—	—	—	—	—	—	—	—	—	33	
—	—	—	—	—	—	—	—	—	—	—	—	—	—	—	—	—	—	—	4	
—	—	—	—	—	—	—	—	—	—	—	—	—	—	—	—	—	—	—	2	
—	—	—	—	—	—	—	—	—	—	—	—	—	—	—	—	—	—	—	1	
—	—	—	—	—	—	—	—	—	—	—	—	—	—	—	—	—	—	—	14	
—	—	—	—	—	—	—	—	—	—	—	—	—	—	—	—	—	—	—	1	
—	—	—	—	—	—	—	—	—	—	—	—	—	—	—	—	—	—	—	1	
—	—	—	—	—	—	—	—	—	—	—	—	—	—	—	—	—	—	—	1	
—	—	—	—	—	—	—	—	—	—	—	—	—	—	—	—	—	—	—	3	
8	2	1	1	1	—	—	—	—	—	1	—	—	—	—	—	—	—	—	13	
—	—	—	—	—	—	—	—	—	—	—	—	—	—	—	—	—	—	—	3	
—	—	—	—	—	—	—	—	—	—	—	—	—	—	—	—	—	—	—	13	
—	—	—	—	—	—	—	—	—	—	—	—	—	—	—	—	—	—	—	48	
—	—	—	—	—	—	—	—	—	—	—	—	—	—	—	—	—	—	—	2	
—	—	—	—	—	—	—	—	—	—	—	—	—	—	—	—	—	—	—	5	
8	2	1	1	1	1	3	4	5	2	1	2	1	1	2	1	1	4	1	1	128

: 88%
2—6

X

(. 12; 13).

(6 — 5%);
(8 — 6%);

19

XI—XIII

XI . . . X . . .
 XII—XIII . . .
 X . . . ; . . . XII—
 XIII . . . ; . . . IX — XI . . . X . . .
 X . . . XI . . . XI—XII . . .

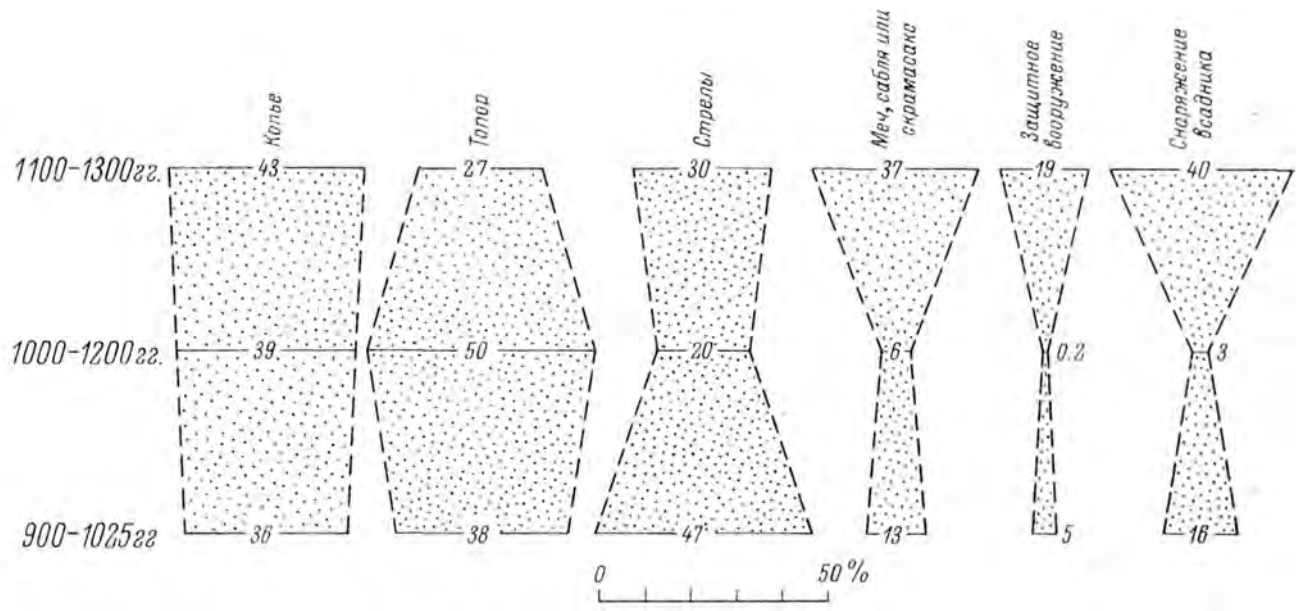

. 12. IX—XIII . . .

XIII . . . XII—
 XI—XIII . . . XII—XIII . . .
 XII—XIII . . .
 X . . . X . . . XII—XIII . . .
 XIII . . . ; . . . XI — XII—
 X . . . » . . . «
 X . . . XI . . . (2—3 . . .)

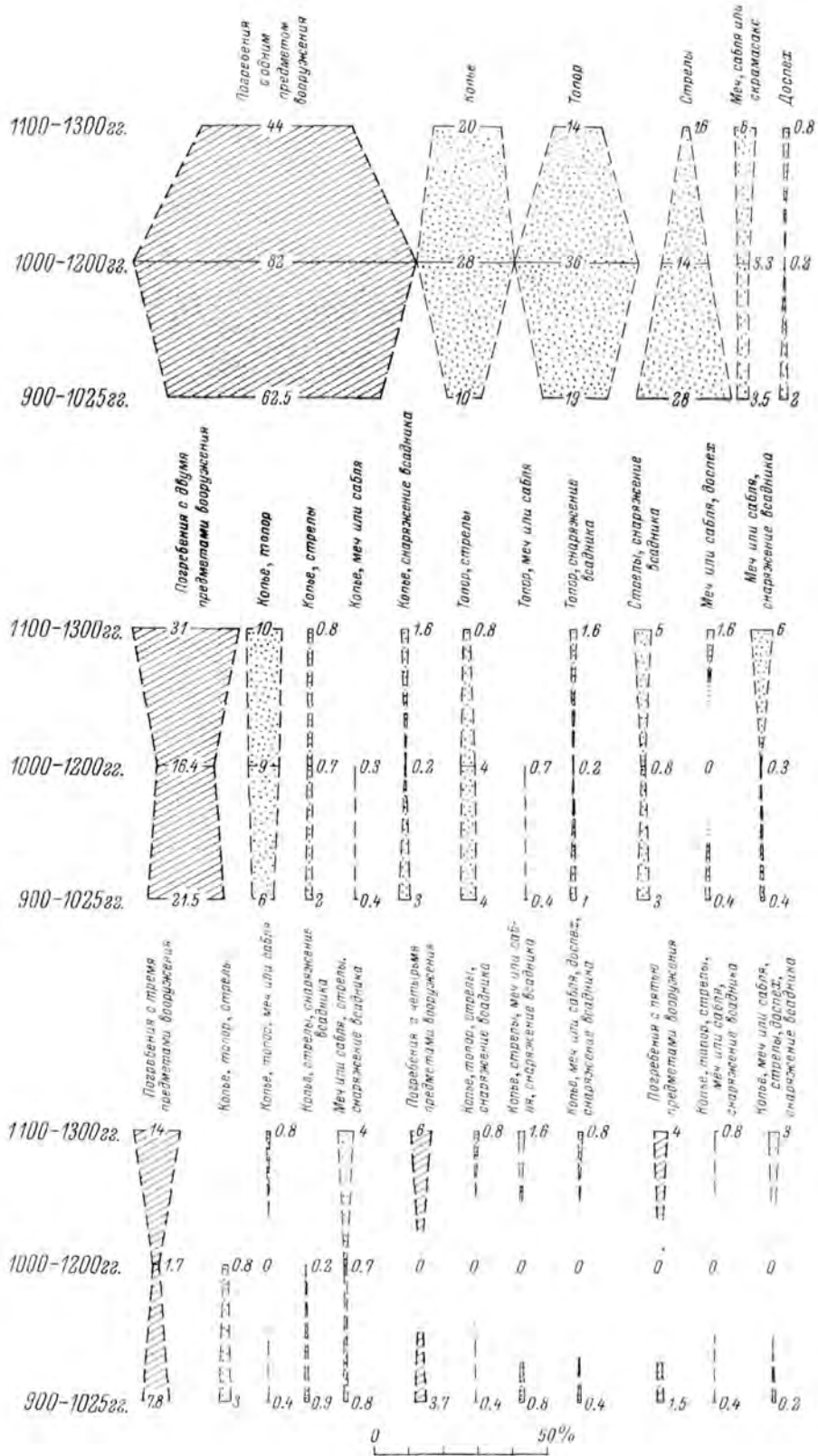

,²⁰ ,
 X . , XII—XIII .
 , X .
 5% . XI .
 . XI .
 . , XI .
 , XI .
 , X . XI
 , , ,
 , , ,
 , , ,
²⁰
 . 1, . — ., 1966, . 9 .

1076 .

1111 .

1
 . . I, . . 1884, . 67 . .
 . . 2. . . 1886, . 214;
 . . 1889, . 99 . .
 1895, . 168—169;
 1948, . 400—401 . . I. M. —
 . . I. M., 1955, . 164, 167;
 . . II. M., 1957, . 60.

— I . .
 2
 () . 3
 2 , 1870, . 266 270.
 3
 907 944 .

« »

XII

XI

()

« »

XII

—

14

15

XII

« ... »

(XI),

3

« »

XII

(1113 .)

(— 12)

(1100 .), 3

« »

XII

14 1196 . 1194 . ;

15 « » «

16»; — « ».

17 , 1953, . 42.

1952, . 78 . 1.

5 24%¹⁹

« »²⁰

« »²¹

« »²²

XII

—

23

« »²⁴

25

26

27

28

1146 .

32. . 1956, a . 84.

III . . 1903, . 1352—1353.

1151 . (« »);

7. . 1922, . 137.

1948, . 108—109 . 1213 . 1068 .

1147 .

1068, 1096, 1178

1149, 1150 . ;

1197 .

X, XIII, XII, XIII, XIII, 38, «», «», (34), 42, «...», 43, X, XI—XII, «», «», 44, XII, 1096, 39, «», «», 40, «», 41, 42, 10, 1241, 1, (, 43, 298, 44, 45, 1216, 1219, 1958, 1216, 1219, 1471

38
39
40
1216
41

1241, 1245, 1251
1096

298
44
45

1216 1219 . . . — ., 1958,

1093 .. « »
 1018 .⁴⁶ « »,
 . . , , «
 , 47 , «
 » ,
 , , (. 35).⁴⁸
 , 49
 , ,
 « ».⁵⁰
 ; , ,
 .⁵¹ -
 : «
 ».⁵²
 1169 .,⁵³
 XI—XII .
 — ,
 (« »).⁵⁴
 , ,
 ,
 (L. Niederle.
 Slovánské starožithosti, dil. III, sv. 2, Praha, 1925, . 502;
 173 216). « » . 155.
 932 .
 , . II, ., 1902, . . 26—27).
 46 1093 .;
 47 ., 1961, . 40. 1223 .
 48 XI—XII . . 2, ., 1953, . 10.
 . 27.
 49 « » (.
 1155 .).
 50 Livländische Reimchronik. Paderborn, 1876,
 2240. . — ., 1938, . 91, 171
 226.
 51 , ,
 (. 1160 1190 .).
 52 1169 .;
 53 1169 .
 1180 .;
 54 1220 .
 1151 .

« »
 .
 ; , ,
 . 55
 , ,
 , ,
 941 .
 , ,
 ».⁵⁶ «
 ,
 XI— II .
 « » (« »),
 XIII .
 « ».
 — ;
 XIV .
 . 57
 ».⁵⁸ : «
 « » (« »), . .
 —
 XI—XII .,
 « »: «
 ... , ,
 . 59
 ».
 X— III .
 ; ,
 , ,
 55
 » (. , , , . 54—
 55, 130—131).
 56
 ., 1864, . 477.
 57
 1229, 1231, 1240
 1256 .
 58 , . II, ., 1902, . 710.
 59 , . , . 298.

60

1. ;
2. ;
3. ;
4. ;

XII

XII

60 ; 8, VIII, 9, 1908, 30 ; Miskiewicz. Studia nad br n polskiej granicy zachodniej w okresie wczesnofeudalnym. Pozna , 1961, 169, 198—199.

61 .224.

62

63

64

62 . 198.

63 1169 .

64

65 « »

(1185 .).

XIX

XI—XIII

IX—X XI—XIII XI—XIII

3) ; 2)

1

»).⁶⁷

68

: «

XI—XII

66

»).⁶⁹

«

».⁷⁰

67

. 182, 187.

68

. 369;

398.

69

... . 183.

70

.. 1903,

.. 1956,

.. 1948, 397—

.. 1902, 42.

66

.. I. .. 1920;

(« ») —

71 : « » 72

73

(X .).

XII . ,

74 « » 75

76

77

71 (VII, 1856, . 260—261). 72 298. 73 : « » 1939, » (. 114). 74 87. 75 « - »

76 , 1896, . 50. 83. 77 IV, . 1, 1949, . 45.

1057

XI — XIII . , 78

79

80

81

78 327. 79 1174 . (80) ! « » (. 396). 81 3, . 1774, . 413.

... : « ... ».⁸²

... : « ... ».⁸³

...⁸⁴

1251 .

... : « ... ».⁸⁵

...⁸⁶

13—16 ;⁸⁷

(25—40 , — XV 30).⁸⁸

⁸² ... 298.

⁸³ ... 203-204.

⁸⁴ ... 1152 ;

2105 2215.⁸⁵ 3, 1231 ; 211; Livländische Reimchronik,

⁸⁶ ... 1251 . 407.

⁸⁷ ... i. 5 , 200—400 , 150—

400 , 2 , 2—3 .

6—7⁸⁸ . Blair. European Armour. London, 1948, . 192.

XII .

... : « ... ».⁸⁹ Or

... : « ... ».⁹⁰

200—300 .⁹⁰ ?

...⁹¹

80 (200—400 ,) 70—

14 () 6. 6—

8 ,

« »

(,

),

(

).

IX—

X .

: « ... ».⁹²

⁸⁹ ... 1117 .

⁹⁰ ...

⁹¹ ... Ap .

⁹² ... I, ., 1932, . 190.

21; ... XI . . .

... VII, 1953, . 19: . . .

IX-X . . . XXV,

. 6, . — ., 1943, . 36.

93

94

?

1218

95

XI

96

97

2

XIII

XI —

93

94

95

96

1858

1946

1192

1230

3,

1194

301,

375,

456.

III,

M.,

1855,

3,

3,

3,

14.

14.

14.

14.

14.

14.

14.

14.

14.

14.

14.

14.

14.

14.

14.

14.

14.

14.

XII—XIII

101

98

99

1190

100

1900,

101

102

139.

:

:

99

100

1174

1175

1099

1190

1174

98

XIX

102

....

«...»
 : «...»
 103
 «...»
 104
 105
 106
 1249
 «...»
 107
 ()
 (. 36).¹⁰⁸
 «...»
 109
 103
 104
 105
 106
 148.
 107
 108
 117, 183,
 109
 1281 ;
 . 296; . 3, . 292, 347 438.

«...»
 : «...»
 110
 «...»
 «...»
 «...»
 111
 XVI
 «...»
 112
 «...»
 113
 (1310 .), «...»
 114
 «...»
 «...»
 115
 110
 1169 . ()
 111
 1905,
 153.
 112
 101.
 113
 114
 1231 .
 1310 .
 1019 .
 (1024 .),
 115 (1216 .), (1149 .),
 (1240 .)
 1165 : «...»

(... 37).¹²¹

VI

III (70-80-)

1240

117

118

119

120

1185 ...), I, ..., 1860, ... 200—201).

116

117

118

119

120

121

122

123

124

125

126

127

128

129

130

131

132

133

134

135

136

137

138

139

140

141

142

143

144

145

146

147

148

149

150

151

152

153

154

155

156

157

158

159

160

161

162

163

164

165

166

167

168

169

170

171

172

173

174

175

176

177

178

179

180

181

182

183

184

185

186

187

188

189

190

191

192

193

194

195

196

197

198

199

200

201

202

203

204

205

206

207

208

209

210

211

212

213

214

215

216

217

218

219

220

221

222

223

224

225

226

227

228

229

230

231

232

233

234

235

236

237

238

239

240

241

242

243

244

245

246

247

248

249

250

251

252

253

254

255

256

257

258

259

260

261

262

263

264

265

266

267

268

269

270

271

272

273

274

275

276

277

278

279

280

281

282

283

284

285

286

287

288

289

290

291

292

293

294

295

296

297

298

299

300

301

1258

122

123

124

IX—X

125

1096

1216

1162

121

122

123

124

125

1171

1202

185, ..., 229,

;

;

(« »),

»).

3

?

« ».

XII . 1250 .

126

XIII .

3—4. 5 , XI—XIII . — 4. 5—7 X .

IX—X .)

1000 .

127

1151 .

128

»).¹²⁹

IX—XI .

« », ¹³⁰ XII .

XI .¹³¹ 1130—

1150 .¹³²

XII .

— 4 (. 39), ¹³⁴ (. 38),¹² ¹³³

— 2 .¹³⁵

II .

—

).

XII .: « ,

(. . , — . .)

¹³⁶

128 95.

129 1151 .

130 I, 1859, 209.

¹³¹ . Nickel. Der mittelalterliche Reiterschild des Abendlandes. Inaugural-Dissertation, Berlin, 1958.

¹³² Schwietering. Zur Geschichte von Speer und Schwert im XII Jahrhundert. Mitt. aus dem Museum für hamburgische Geschichte, 3, Hamburg, 1912, . 24—37.

¹³³ 21, 22, 29 38, 41, 94, 97, 116 136, 192, 209 (. . . .)

¹³⁴ 38, 80, 80 94.

¹³⁵ 39 94.

¹³⁶ 90—91.

¹²⁶R. E. Oakeshott. The archaeology of Weapons, London, 1960, . 307.

¹²⁷ 1948, 224—225.

’

’

X

’

XII

X—XIII

’

’

’

XII—XIII

137

137 .:

1255 . (.)

VI—VII

X

IX—

I

(584 . . .), «

».

(VI . . .), —

».²

».³

1

2

3

1951, . . . 82.

76; . . . 83 (

... . 82.

I

«

».⁴

».⁵

IX . . .

».⁶

».⁷

4

5

6

7

10

IX—XIV

10

1000, 1200 1500

∴ J. F. Verbruggen. De krijgskunst in West Europa de Middeleeuwen. Brussel, 1954, . . . 546 . . .).

IX—X

(),
45 (; 1000
1941, 5360 86), 750 (())
6 12—30
25—62 (. Wasilewski. Stu-
dia nad składem społecznym wczesno redniowiecznych
sił zbrojnych na Rusi. Studia Wczesno redniowieczne,
t. IV, Wrocław—Warszawa, 1958, . 362-363).

5—10
0. 5 1. 3%
(, XIX
7—9).

IX—X

8
. XXIV, ., 1926, . 943—944
. 65.

X

X

9
1948₁₀ . 229—231.
: I. 1896 .. 1 (); II—IV. 1960—1961 ..
85 (?). 149 (),
274 (); V. 50 (,
); VI. 1899 .. 50 (,
1885 .. 1 (, 1910);
VII. 2 (,
); VIII. 1853 .. 1233 («
»); IX. 1925 . (II,
).
11
. 50, 1953, 1) . 117—122; 2) . 81,
1960, . 40.

9. 10

X

: «
 ».¹²
 X
 1000
 XI—XII
 1060 80 1237
 55
 130
 17 13 12
 14
 1196
 12
 13
 14 . 1, . [. .], . 705.
 500—3000 (.
 VII, ., 1856, . 178—179; .
 — ., 1948, . 400 403).

:
 ;
 XI —
 XII .,
 « X »
 XI—XII
 XI —
 XII .,
 XII — XIII .
 () —
 15
 15

XIII

XII—XIII

16

XII—XIII

17

XII—XIII

17

XII—XIII

18

XII—XIII

16

(... 1956, ... 37).

17

1216, 1228 1259 ;
 505—506. 1234 ;

18

... 507).

» « »

XI

XII

19

19

1252

100

25

393, 9

26

950,

1,

1884, 87.

«

».²⁷

(,).

27

1908, 81.

».³⁷

— : «

».³⁸

: «

».³⁹

40

),

³⁷ . : G. Strak s h-Gr ssmann. Der Einfall der Mongolen in Mitteleuropa in den Jahren 1241 und 1242. Innsbrurk, 1893, . 27.

³⁸ XIII—XIV . . . — ., 1940, . 87 (. . . , 1237—1238 . .).

³⁹ 1225 .

⁴⁰ XII (. . . , 77, 1958, . 12—13, 18).

№ п. п.	Место находки	Обстоятельства находки			Дата	Сохранность	Измерения, в мм		Источник информации о находке	Место хранения	Примечание
		исследователь	год	комплекс			диаметр кольца	толщина проволоки			
1	2	3	4	5	6	7	8	9	10	11	12
1	Старая Ладога	С. Н. Орлов	1950	Погребение 5	X в.	14 колец и их «остатки»	10	1,5	КСНИМК, в. 65, М., 1965, стр. 97	Новгородский исторический музей	—
2	Дурасовское городище у дер. Очищицовой, Костромская обл.	Е. П. Горюнова	1955—1956	Из слоя городища	X в.	Часть	—	—	МИА, № 94, 1961, стр. 110, рис. 53, 8	—	—
3	Новгород	А. В. Аршиковский	1950	Из городского слоя	X в.	Обрывок	—	—	МИА, № 65, 1959, стр. 173	—	—
4	Княжое Село, бывш. Новгородская губ.	—	1912	Из кургана	VIII—IX вв.	10 колец	13	2 × 0,8	ОАК за 1912 г. Пгр., 1916, стр. 77, рис. 77	Гос. Эрмитаж, ОИИК, 852/129	—
5	Большое Тимерево, Ярославская обл.	М. В. Фехнер	1930	Курган 166	X в.	Обрывки	—	—	Ярославское Поволжье X—XI вв. М., 1963, стр. 61, рис. 36, 5	Ярославский исторический музей	—
6	Сарское, там же	Д. Эдинг	1927—1928	Из слоя городища	X в.	»	—	—	Д. Эдинг. Сарское городище. Ростов Ярославский, 1928, стр. 58	Музей Ростова Ярославского	—
7	Гнездово, бывш. Смоленская губ.	В. Д. Соколов	1882	Курган 31	X в.	Не меньше 10 колец	7	1	РИМ, Указатель памятников. М., 1893, стр. 99—100, № 250	ГИМ, хр. 117/29а	—
8	Там же	В. И. Сизов	1885	Большой курган (20)	X в.	Обрывки и куски	13	1—1,5	Там же, стр. 95—96, № 135	ГИМ, хр. 117/5а, 7а, 8б	В плетении найма из медных сваренных колец в 6 рядов
9	» »	То же	1898	Курган 15	X в.	Около 20 колец	14	2	Архив ЛОИА, ф. 1, 1898, № 172, л. 13, рис. на л. 17	ГИМ, хр. 48/3	—
10	» »	С. И. Сергеев	1898	Курган 7	X в.	Обрывки	14	1,5	ИАК, в. 15, СПб., 1903, стр. 35	ГИМ	—
11	» »	То же	1899	Курган 53 (42)	X в.	»	—	—	Там же, стр. 41	ГИМ	—
12	» »	» »	1901	Курган 86 (18)	X в.	Остатки свернутой кольчуги и бармицы? Часть	13 и 7	2 и 1	Там же, стр. 50—51	ГИМ, хр. 14/1, 117/8б	В плетении найма медных колец
13	» »	И. С. Абрамов	1905	Курган 24	X в.	»	9	1	ЗОРСА, т. VIII, в. 1, СПб., 1905, стр. 191	Гос. Эрмитаж, ОИИК, 812/369	В плетении золотые нити, прикрепившие от одежды
14	» »	Д. А. Авдушин	1905	Курган Ц-4	X в.	20 колец	—	—	МИСО, в. 2, Смоленск, 1957, стр. 165—166	—	—
15	Чернигов	—	1851	Курган «Князь Черны»	X в.	Куски	—	—	Д. Я. Самоквасов. Могила Русской земли. СПб., 1908, стр. 193	—	—
16	»	Д. Я. Самоквасов	1872	Гульбище	X в.	Целиком	14	2	Там же, стр. 195—197	ГИМ	—
17	»	То же	1872—1873	Курган «Черная могила»	960 г.	3 кольчуги	—	—	Там же, стр. 197—201	ГИМ	В плетении медные кольца
18	Волынцево, Сумская обл.	Д. Т. Березовиц	1948	Из погребения	VIII—IX вв.	37 колец	—	—	Археологічні пам'ятки УРСР, т. III, Київ, 1952, стр. 244, табл. I, 2	—	—
19	Киев	С. С. Гамченко	1927	Курган 111	X в.	Обломки	—	—	М. К. Каргер. Древний Киев. М.—Л., 1950, стр. 177—178	—	—
20	»	—	1876	Курган 117	X в.	Целиком	—	—	Там же, стр. 190—191	—	—
21	Владимир-Волынский	—	1923	Из погребения	X—XI вв.	»	—	—	Записки научного товарищества им. Шевченка, т. CLIV, Львів, 1937, стр. 204	—	—
22	Там же	—	1927	То же	X—XI вв.	»	—	—	Там же, стр. 204	—	—
23	Подгорцы, Львовская обл.	Т. Земенский	1881	Большой курган	Ок. 1000 г.	»	—	—	Zbiór wiadomości do antropologii krajowej. Kraków, 1882, t. VI, стр. 60—61	Музей Краковского университета	—

Продолжение

1	2	3	4	5	6	7	8	9	10	11	12
24	Титчиха, Воронежская обл.	А. М. Москаленко	1954—1962	Из слоя городища	X в.	Обрывок	—	—	Сведения А. М. Москаленко	—	—
25	Цимлянская, Ростовская обл.	М. П. Артамонов	1949—1951	Из славянского городища	2-я пол. X—нач. XII в.	Обломок	—	—	МИА, № 75, 1959, рис. 31, 5 на стр. 188	Гос. Эрмитаж	—
XI—XIII											
26	Новгород	А. В. Аршиховский	1950	Из городского слоя	XI—XIII вв.	8 обрывков	8—11	1—2	МИА, № 65, стр. 173—175; МИА, № 11, 1949, стр. 174, рис. 13, а и б	Гос. Эрмитаж, ОИРК, ИА АН СССР	В плетении обрывка XII в. найма из медных колец в 4 ряда
27	Псков	Г. П. Гроздилов	1956	То же	XII в.	Обрывок	12	1,5	Археологический сборник, в. 4, Л., 1962, стр. 69	Гос. Эрмитаж, ОИРК	—
28	Тушиново, Московская обл.	М. Р. Рабинович	1950 и 1954	Из слоя городища	XI—1-я пол. XIII в.	Отдельные кольца	—	—	СА, т. 29—30, М., 1959, стр. 277	—	—
29	Сави (Новоселье), бывш. Смоленская губ.	И. С. Абрамов	1905	Курган 55	XI в.	Обрывок	6	0,8	ЗОРСА, т. VIII, в. 1, стр. 200—201	Гос. Эрмитаж, ОИРК, 812/539—630	—
30	Бородино, Смоленская обл.	В. В. Седов	1958—1959	Из слоя городища	XIII в.	Кусок	—	—	МИА, № 92, 1960, стр. 101, рис. 57, 1	—	—
31	Минск	Э. М. Загорюльский	1957—1961	То же	1-я пол. XII в.	Два обрывка	—	—	Сведения Э. М. Загорюльского	Минский исторический музей	—
32	Новогрудок, Гродненская обл.	Ф. Д. Гуревич	1962	» »	2-я пол. XII в.	Кусок	7—8	0,6	Сведения Ф. Д. Гуревич	Оружейная палата московского Кремля	Принадлежала князю Ярославу Всеволодовичу
33	Лытово, бывш. Владимирская губ.	Случайная находка	1898	—	2-я пол. XII—нач. XIII в.	Целиком (?)	—	—	Государственная Оружейная палата московского Кремля, М., 1954, стр. 80, рис. 9	—	Почти до колец, распалась
34	Юрьев-Польский, там же	К. Тихонравов	1852	Из кургана	XII—XIII вв.	»	—	—	ИАК, в. 15, стр. 78	—	—
35	Любеч, Черниговская обл.	Б. А. Рыбаков	1958	Из слоя городища	XII—XIII вв.	Обрывки	—	—	Сведения Б. А. Рыбакова	ИА АН СССР	—
36	Нежин, там же	И. И. Едомаха	1962	Из кургана	XII—XIII вв.	Куски	8	1	Сведения И. И. Едомахи	Черниговский исторический музей	—
37	Киев	Фитингоф	1834	Из вады на Крещатике	1-я пол. XIII в.	Часть	—	—	Киевская Старина, т. XXVI, Киев, 1839, июль, стр. 256	КИМ	—
38	»	В. В. Хвойка	1907	Из жилища	1-я пол. XIII в.	»	—	—	СА, т. 25, М., 1955, стр. 324	—	—
39	Белгородка, бывш. Киевская губ.	То же	1909—1911	То же	1-я пол. XIII в.	Два целиком	—	—	Тр. Московского предварительного комитета по устройству XV АС в Новгороде, М., 1911, стр. 63—64	КИМ?	—
40	Княжа Гора, там же	Н. Белашевский и др.	1890	Из слоя городища	XII—1-я пол. XIII в.	1. Обрывок 2, 3. Два обрывка	7—8 10—12	1—1,2 1—2	Сведения КИМа То же	КИМ, 32296 КИМ, 32293 и 32295	—
41	Бывш. Каневский у., Киевская губ. (возможно, Княжа Гора)	—	1890	—	XII—XIII вв.	4, 5. Два обрывка Целиком	13—14,5 10	2—2,5×0,6 1	» » Б. И. и В. И. Хайченко. Древности Приднепровья, ч. V, Киев, 1902, стр. 24, № 8; Указатель выставки Киевского общества древностей и искусства. Киев, 1897, стр. 29	КИМ, 32292 и б/н КИМ, б/н	Кольца уплощены Сильно повреждена, правый рукав утрачен
42	Бывш. Киевская губ. (?)	—	—	—	XII—XIII вв.	Обрывок	0	1	Сведения КИМа	КИМ, в-1416	—
43	Сахновка, бывш. Киевская губ.	В. Е. Гезе	1901	Из слоя городища	1-я пол. XIII в.	Обломок	—	—	Фотоархив ЛОИА, рис. III, 8276	КИМ	—
44	Пальчин, там же	Чисневский	1855	Из кургана	XII—XIII вв.	Целиком	—	—	В. Б. Антонович, Археологическая карта Киевской губ. М., 1895, стр. 124	—	—
45	Трилесы, там же	Хмелевский	1866	То же	XII—XIII вв.	»	—	—	Там же, стр. 47	—	—

1	2	3	4	5	6	7	8	9	10	11	12
46	Антоновка, бывш. Киевская губ.	Хмелевский	1870	Из кургана	XII—XIII вв.	Целиком	—	—	Тр. III АС, т. II, Киев, 1878, прил., стр. 28—30	—	—
47	Липовец, там же	О. Н. Макаренчи и Краузе	1892	Курган 1	XII—XIII вв.	Целиком, одета на война	13	1.5	Н. Е. Брандебург. Путеводитель по СПб. артиллерийскому музею. СПб., 1902, стр. 54, № 132	Гос. Эрмитаж, ОИПК, 1905/4	—
48	Бурты, там же	Н. Е. Бранденбург	1892	Курган 201	XII—XIII вв.	Целиком	—	—	Сборник ИМАИМ, в. IV, т. I, 1959, стр. 221, рис. 2	АИМ	—
49	Цозаровка, там же	То же	1891	Курган 259	XII в.	»	—	—	Н. Е. Бранденбург. Журнал раскопок. СПб., 1908, стр. 64—65	Гос. Эрмитаж, ОИПК, 910/14—15	Распалась на куски; кольчуга перекинута поперек туловища юныя
50	Зеленки, там же	—	1887	Курган «Болганы»	XII—XIII вв.	»	—	—	Каталог выставки XI АС в Киеве. Киев, 1899, стр. 103—104, № 495	КИМ?	Свернута и подожжена под голошу война
51	Пышны, там же	И. Кривконовский?	—	Из кургана	XII—XIII вв.	Часть	13	2	Сведения КИМа	КИМ, 1416, В-334	—
52	Вернозювка, там же	Н. Е. Бранденбург	1895	Курган 384	XII—XIII вв.	Два обломка	—	—	Н. Е. Бранденбург. Журнал раскопок, стр. 191	—	—
53	Ковали, там же	Е. А. Зноско-Боровский	1897	Курган 53	XII—XIII вв.	Целиком, одета на война	—	—	А. Вобрицкий. Курганы и случайные находки близ м. Смелы, т. III. СПб., 1901, стр. 122—124	КИМ	—
54	Россава, там же	Э. К. Витковский	1858	Курган 2	XII—XIII вв.	Обломки, была одета на война	—	—	Archeologia, VIII, z. 1, Warszawa—Wroclaw, 1958, стр. 124—125	Археологический кабинет Ягеллонского университета в Кракове	—
55	Там же	То же	1858	Курган 3	XII—XIII вв.	Целиком, одета на война	—	—	Там же, стр. 125—126	—	—
56	» »	» »	1858	Курган 4	XIII в.	То же	—	—	Там же, стр. 126—127	—	—
57	» »	» »	1890	Курган 7 (2)	XII—XIII вв.	Целиком	—	—	Там же, стр. 129—130, табл. V, 2	Археологический музей в Кракове	Свернута в клубок
58	» »	» »	1858—1890	Курган 15	1-я пол. XIII в.	Обломки	—	—	Там же, стр. 133—134	Там же	—
59	» »	Д. Я. Самоквасов	1877	Курган III	XII—XIII вв.	Целиком	13	2	Д. Я. Самоквасов. Могилы Русской земли, стр. 225	ГИМ, хр. VIII-15/IV-5	—
60	Таганча, бывш. Киевская губ.	—	1894	Из кургана	—	—	—	—	Н. А. Хойновский. Краткие археологические сведения о предках славян и Руси. Киев, 1896, стр. 118, № 652	До 1939 г. в Археологическом музее Варшавы	—
61	Бабичи, там же	—	1897	То же	XII—XIII вв.	В кусках	—	—	Н. Е. Бранденбург. Путеводитель по СПб. артиллерийскому музею, стр. 57, №№ 326 и 348	Гос. Эрмитаж, ОИПК 912/4	—
62	Мировка, там же	Дар Н. О. Кипловича в КИМ	—	» »	XII—XIII вв.	Кусок	—	—	Сведения КИМа	КИМ, 18325	—
63	Корытица, там же	Н. И. Тарновский	—	» »	XII—XIII вв.	»	—	—	Н. И. Петров. Указатель церковно-археологического музея при Киевской духовной академии. Киев, 1897, стр. 15	КИМ, 6588	—
64	Воинская Гребля, Полтавская обл.	ИА АН УССР	1957	Из степя городища	XI—1-я пол. XIII в.	»	—	—	КСИА АН УССР, в. 8, 1959, стр. 68	ИА АН УССР	—
65	Барды, бывш. Волынская губ.	—	—	—	XI—XII вв.	Целиком	—	—	В. Б. Антонович. Археологическая карта Волынской губ. М., 1901, стр. 14	КИМ?	—

Продолжение

1	2	3	4	5	6	7	8	9	10	11	12
66	Городок, Житомирская обл.	В. К. Гончаров	1946—1947	Из слоев городища	1-я пол. XIII в.	Части	—	—	Археологічні пам'ятки УРСР, т. III, 1952, стр. 183	—	—
67	Райни, там же	Ф. Н. Молчановский	1929—1935	То же	XII—1-я пол. XIII в.	3 целых и 40 обломков	10—12	2	В. К. Гончаров. Райновское городище. Киев, 1950, стр. 145, табл. XV, I	Обследованы две кольчуги в Житомирском историческом музее, б/н и 809, 621, 1028	У одной — вес 6150 г, состоит из 35775 колец; у второй — вес ок. 6 кг, состоит из 52000 колец
68	Городище, Хмельницкая обл.	М. К. Каргер	1959—1963	» »	1-я пол. XIII в.	1. 4 кольца 2. Ок. 55 колец, включая 4 обрывка 3. Целиком и ок. 90 колец, включал 5 обрывков	7—8.5 11—13 15—16	1 1.5—2 3.4—4×0.8	Сведения М. К. Каргера То же » »	ЛОИА » »	Кольца уплощены
69	Бывш. Кременецкий у., Вольнская губ.	—	—	—	—	Целиком	—	—	В. И. и Б. И. Халенко. Древности Приднепровья, в. V, табл. II, 8а	—	—
70	Владимир-Волынский	М. К. Каргер	1956	Из городского слоя	XI в.	Кусок	8—10	1	Сведения М. К. Каргера	ЛОИА	—
71	Вигаданка, ок. Владимира-Волынского	—	1931	Из р. Буг	XI в.	Целиком	—	—	Записки научного товарищества им. Шевченка, т. CLIV, стр. 190 и 261	—	—
72	Чермно, Грубешовская обл. в Польше	Польские археологи	1952	Из слоев городища	XII—XIII вв.	7 колец	15	1	Archeologia Polski, t. IV, z. 1, Warszawa, 1953, стр. 125, табл. XVI, № 66 на стр. 145	—	—
73	Луца, Вольнская обл.	—	—	—	XI—XIII вв.	Два целых	—	—	О. Ратич. Древноруські археологічні пам'ятки на території західних областей УРСР. Київ, 1957, стр. 11	—	—
74	Межерички, бывш. Подольская губ.	А. М. Абаза	1895	Курган 1	XIII в.	«Остатки»	—	—	ЗРАО, т. VIII, в. с., СПб., 1896, стр. 171	—	—
75	Там же	То же	1895	Курган 2	XIII—XIV вв.	Целиком	11	1.5	Там же, стр. 171	ГИМ, хр. 16/3	—
76	Крылос, Ивано-Франковская обл.	Я. Пастернак	1938—1941	Из слоев городища	XII—XIII вв.	»	—	—	Я. Пастернак. Старый Галич. Краків—Львів, 1944, стр. 183	—	—

X—XIII

№ п. п.	Место находки	Обстоятельства находки			Тип	Дата	Измерения, в см		Источник информации о находке	Место хранения	Примечание
		руководитель раскопок	год	комплекс			высота корпуса	диаметры основания			
1	2	3	4	5	6	7	8	9	10	11	12
1	Гнездово, бывш. Смоленская губ.	С. П. Сергеев	1901	Курган 86 (18)	I	X в.	18	22	ИАК, в. 15, СПб., 1905, стр. 50—51, рис. 31	ГИМ	Реставрирован
2	Немия, бывш. Подольская губ.	Из случайных находок	1892	—	I	XI в.	—	22—23?	СА1 1932, № 2, стр. 230—234	Музей в г. Дребрецен, Венгрия	Орнаментальные позолоченные украшения
3	Чернигов	Д. Я. Самоквасов	1872	Курган «Гульбище»	II	X в.	20	22×25	Д. Я. Самоквасов. Могильные древности Северинской Черниговщины. М., 1916, рис. 44 на стр. 37	ГИМ	На челе медной бляхи
4—5	»	То же	1872—1873	Курган «Черная могила»	II	960-е годы	22	23×19	Там же, рис. 5 и 7	ГИМ и КИМ	Оба с медной обтяжкой на тулье; обмерен один, сохранившийся в ГИМе, от второго есть только написание

Продолжение

1	2	3	4	5	6	7	8	9	10	11	12
6	Мокрое, Ровенская обл.	Случайные находки	1925	Из кургана	II	Ок. 1060 г.	22	22	Z. Bocheński. Polskie szyszaki wczesnośredniowieczne. Kraków, 1930, стр. 8-9, табл. IV	Из музея в г. Дубно утрачен	С медной обтяжкой, навершия нет
7	Райки, Житомирская обл.	Ф. Н. Модзалевский	1929-1935	Из слоя городища	II	XII- 1-я пол. XIII в.	18	18 × 22,5	В. К. Гончаров. Райковское городище. Киев, 1950, табл. XV.	Житомирский музей	Навершие и напосник утрачены
8	Владимир-Волынский	Из случайных находок	1931	Из погребения	II?	X- XI вв.?	—	—	A. Sunkalowski. Materiały do pradziejów Wołynia i Polesia wołyńskiego. Warszawa, 1961, стр. 168	—	Обложен медным листом и инкрустирован
9	Гнездово, бывш. Смоленская губ.	В. И. Сизов	1885	Большой курган (№ 20)	IIA	X в.	—	—	МАР, № 28, СПб., 1902, стр. 66, рис. 16 и 17	ГИМ	Следы золотой насечки, остатки бармицы
10	Киев	М. К. Каргер	1939	Тайник Десятинной церкви	IIA	1-я пол. XIII в.	18	17	М. К. Каргер. Археологические исследования древнего Киева. Киев, 1950, стр. 122-123, рис. 81	КИМ	—
11	Россава, бывш. Киевская губ.	—	1858-1860?	Курган 15	IIA	XIII в.	20	25	Archeologia, VII, z. 1, Warszawa - Wrocław, 1958, стр. 133-134, табл. XI, 1	До 1939 г. в Археологическом музее Кракова	—
12	Бабичи, там же	Случайные находки	1897?	Из кургана	IIA	XII- XIII вв.	18	22	И. Е. Бранденбург. Путеводитель по СПб. артиллерийскому музею. СПб., 1902, стр. 57, №№ 326 и 348	Гос. Эрмитаж, ОИШК, колл. 312	Медная обтяжка и орнаментальные украшения
13	Тризесы, там же	Хмелевский	1865 или 1866	То же	IIБ?	XII- XIII вв.	—	—	И. А. Хойновский. Краткие археологические сведения о предках славян и Руси. Киев, 1896, стр. 107	—	—
14	Бурты, там же	Н. Е. Бранденбург	1892	Курган 261	IIБ	XII- XIII вв.	20	20 × 25	Сб. ИМАИМ, в. 4, Л., 1959, стр. 221-222 и рис. 1, 1	АИМ	Напосник и шпиль обломаны, остатки бармицы
15	Зеленки, там же	—	1887	Курган «Болганы»	IIБ	XII- XIII вв.	—	—	Каталог выставки XI АС в Киеве. Киев, 1899, стр. 103, № 494; Архив АИМ, фонд Н. Е. Бранденбурга, № 90, л. 63 и об.	—	Обломки и остатки бармицы
16	Таганча, там же	—	1894	Из кургана	IIБ	XII- XIII вв.	26	21	И. А. Хойновский. Краткие археологические сведения. . . стр. 118, № 651 и табл. VI	До 1939 г. в Военном музее Варшавы	Следы серебряной платировки
17	Мировка, там же	И. О. Кипинович?	—	То же	IIБ	XII- XIII вв.	23	19	Каталог КИМ, рукописный, № 18323	КИМ	Сохранился частично
18-19	Кивка Гора, там же	—	1890	Из слоя городища	IIБ?	XII- XIII вв.	—	—	Каталог украинских древностей колл. В. В. Тарновского. Киев, 1898, стр. 17, №№ 746-747	—	Остатки верхней части корпуса и двух шпилей
20	Украина (?)	—	До 1894	—	IIБ	XII- XIII вв.	21	19,5 × 23	ИАК, в. 2, СПб., 1902, стр. 89-90, рис. 13	Гос. Эрмитаж, арсенал	Шпиль утрачен
21	Липовец, бывш. Киевская губ.	О. Н. Макаревич и Кюаузе	1892	Курган 1	III	XII- XIII вв.	28	22	И. Е. Бранденбург. Путеводитель по СПб. артиллерийскому музею, стр. 54, № 132	Гос. Эрмитаж, ОИШК, колл. 904	С маской, шпиль утрачен
22	Ковали, там же	Е. А. Зноско-Боровский	1897	Курган 53	III	XII- XIII вв.	23	20	А. Бобринский. Курганы и случайные находки близ м. Смелы, т. III. СПб., 1901, стр. 122-123	—	С маской
23	Городище, Хмельницкая обл.	М. К. Каргер	1959	Из слоя городища	III?	1-я пол. XIII в.	—	—	Сведения М. К. Каргера	ЛОИА	Только обломки маски, 15 × 10,5
24	Лыково, бывш. Владимирская губ.	Случайная находка	1808	—	IV	2-я пол. XII в.	19	21	СА, 1958, № 4, стр. 63-65, рис. 8, 3	Оружейная палата московского Кремля, 4672 (4385)	С позолоченными серебряными накладками; принадлежал князю Ярославу Всеволодовичу

Продолжение

1	2	3	4	5	6	7	8	9	10	11	12
25	Ишольское, бывш. Орловская губ.	Случайная находка	1866	—	IV	2-я пол. XII—1-я пол. XIII вв. Сер. XII в.	20,5	23	ИАК, в. 2, стр. 91—92	Гос. Эрмитаж, Отдел Востока	Сплошная серебряная платировка с позолотой
26	Вщаж, Брянская обл.	Б. А. Рыбаков	1947	Из слоя городища	IV		—	—	По следам древних культур. М., 1953, рис. на стр. 104	ГИМ	Только напосник
27	Киев	Фиттингоф	1834	«При разрытии земляного вала на Крещатике»	IV	1-я пол. XIII в.	20,5	23	Киевская старина, т. XXVI, Киев, 1839, июль, стр. 255	КИМ	—
28—29	Городище, Хмельницкая обл.	М. К. Каргер	1958 и 1990	Из слоя городища	IV	1-я пол. XIII в.	—	—	Сведения М. К. Каргера	ЛОИА	Оба в обломках, на одном следы серебряной платировки
30	Пешча, бывш. Киевская губ.	Н. Е. Бранденбург	1894	Курган 323	V	XII—XIII вв.	18	25	Журнал раскопок. СПб., 1908, стр. 87	Гос. Эрмитаж, ОИПК, 898/51	Поля плохо сохранились; остатки бармыцы
31—32	Межерички, бывш. Подольская губ.		1895	Курган 1 и 2	V?	XIII—XIV вв.	—	—	ЗРАО, т. VIII, и. с., СПб., 1896, стр. 171	—	К типу отнесены условно

X—XIII . ()

I	Чепелевка, бывш. Киевской губ.	Хмелевский	1871	Из кургана	—	XII—XIII вв.?	—	—	В. В. Антонович. Археологическая карта Киевской губ. М., 1895, стр. 51	—	—
II	Яблоновка, там же	—	1865	То же	—	XII—XIII вв.	—	—	Там же, стр. 90	—	—
III	Россава, там же	Э. К. Витковский (?)	1858	Курган 4	—	XIII в.	—	—	Archeologia, VIII, z. 1, Warszawa—Wroclaw, 1958, стр. 126—127	—	Шлем (?) в обломках
IV	Владимир-Вольнский	Случайные раскопки	1923	Из погребения	—	Ок. 1903 г.?	—	—	Записки научного товариства Им. Шевченка, т. CLIV, Львѣв, 1937, стр. 204	—	«Золоченый»
V	Крылово, Станиславская обл.	Я. Пастернак	1934-е годы	Из слоя городища	—	XI—XIII вв.	—	—	Сведения Ивано-Франковского музея	Ивано-Франковский музей	Обломки

X—XI .

№ п. п.	Место находки	Обстоятельства находки			Дата	Умбон			Источник информации о находке	Место хранения	Примечание
		руководитель раскопок	год	комплекс		высота	диаметр основания	тип			
1	2	3	4	5	6	7	8	9	10	11	12
1	Шуковщина, Юго-Восточное Приладонье	Н. Е. Бранденбург	1878—1886	Курган XLV, комплекс 1	Конец X в.	7,8	10,6	II	МАР, № 18, СПб., 1895, стр. 107—108, табл. XIII, 6	ГИМ, хр. 150/1	По краю щита бронзовые оковки
2	Слизнега, там же	То же	1878—1886	Курган XV	X в.	—	—	I?	Там же, стр. 115	ГИМ, хр. VIII, 1356	Обломки умбона
3	Кириллина, там же	» »	1878—1886	Курган XXXIX, нижний слой, комплекс 2	X в.	—	—	I	Там же, стр. 119—120	ГИМ?	По краю щита железные оковки
4	Заозерье, там же	В. И. Равдоникас	1928	Курган 6, комплекс VI	Конец X в.	8,5	17,5	II	W. I. Raudonikas. Die Normannen der Wikingerzeit und das Ladogagebiet. Stockholm, 1930, стр. 44, рис. 42	Гос. Эрмитаж, ОИПК, 700/67	—

Продолжение

1	2	3	4	5	6	7	8	9	10	11	12
5	Старая Ладога	Н. П. Решников	1910	На слон городища	X—XI вв.	—	15	I	Старая Ладога. Л., 1948, стр. 82	—	—
6	Михайловское	В. А. Городцов	1902	Курган 1	2-я пол. X в.	—	—	—	Дрославское Поволье в X—XI вв. М., 1963, стр. 61	ГИМ	15 железных оковок от края щита
7	Гнездово, быш. Смоленской губ.	В. М. Сазон	1880	Курган 11 (19)	X в.	—	—	I	РИМ, Указатель памятников. М., 1893, стр. 94, № 131	ГИМ	Умбон поврежден
8—9	Там же	»	1885	Большой курган (20)	X в.	6,2—7,3	14,5—16	I	Там же, стр. 95, № 135	ГИМ	Даны размеры № 8; по краю одного щита железные оковки
10	» »	»	1896	Курган 54	X в.	6,5	14,7	I	МАР, № 28, СПб., 1902, стр. 22—23	ГИМ	Умбон поврежден
11	» »	»	1899	Курган 6 или 16	X в.	8	15,3	I	РИМ, Архив III отд., 1956, № 25, б/л., № 159	ГИМ, хр. 117/13а	То же
12	» »	С. И. Сергеев	1899	Курган 56 (6)	X в.	7	15	I	ИВВ, в. 15, СПб., 1935, стр. 42	ГИМ, хр. 117/86	» »
13	» »	»	1899	Курган 58 (14)	X в.	7	16	I	Там же, стр. 42—43, рис. 33	ГИМ	Обломки умбона
14	» »	Случайные раскопки	1898	Из кургана	X в.	7	13,7	I	Архив ЛОИА, ф. 1, 1893, № 106, л. 49, № 193	ГИМ, хр. 117/446	—
15	» »	То же	1899	То же	X в.	—	14,5	I	Там же, № 197	ГИМ, хр. 117/156	Обломки умбона
16	Чернигов	Д. Я. Самоквасов	1872	Гульбище	X в.	—	—	—	Д. Я. Самоквасов. Могильные древности Северо-восточной Черниговщины. М., 1916, стр. 37, рис. 49	ГИМ	Обломки умбона?
17	»	» »	1872—1873	Курган «Черная могила»	980-е годы	—	—	—	Там же, стр. 21, рис. 22	ГИМ	То же
18	Шестовицы, Черниговская обл.	Д. Н. Блещинский	1948	Курган IX	X в.	6,5	13,2	I	Археологія пам'ятки УРСР, т. III, Київ, 1952, стр. 128, табл. II, 6, 3	ИА АН УССР	Оковки края щита
19	Киев	Случайные раскопки	1876	Погребение 117	X в.	—	—	—	М. К. Каргер. Древний Киев, т. I, М.—Л., 1950, стр. 190—191.	—	—
20	Цимлянская, Ростовская обл.	М. И. Артамонов	1949—1951	На славянского слоя городища	XI в.?	5,5	13,4	I	МИА, № 75, 1930, стр. 189, рис. 31, 6 и рис. 33 на стр. 191	Гос. Эрмитаж	—
21	Помусе, быш. Виленская губ.	Э. А. Вольгер	1888—1889	Погребение 8	XII—XIII вв.	—	—	—	Архив ЛОИА, ф. 1, 1889, № 43, л. 114	—	Отмечен умбон; место хранения неизвестно
22	Кроны (Курона), быш. Виленская губ.	» »	1888	Погребение 16	XII—XIII вв.	—	—	—	Там же, лл. 120—120 об.	—	Отмечен умбон и железная руность от щита; место хранения неизвестно
23	Киев	В. В. Хвобга	1907	Из слон городища	1-я пол. XIII в.	—	—	—	СА, т. XXV, М., 1956, стр. 335	—	Остатки деревянного щита, обтянутого кожей и оббитого медными гвоздиками

A. KIRPITCHNIKOV

LES ARMES DE LA RUSSIE MEDIEVALE

Volume 3

Les deux premiers sont publiés en 1966

RÉSUMÉ

L'ARMURE, ENSEMBLE DES ARMES ET DES ARMURES
ET LEUR UTILISATION, IX—XIIIe SIÈCLES

L'ARMURE

Chapitre 1

LES COTTES DE MAILLES ET DES PANSIÈRES
(112 exemplaires, pièces entières et
fragments)

Les slaves orientaux ont emprunté cette manière de protéger le corps aux peuples d'Orient ainsi que, et cela surtout, aux Germains.

D'habitude, les anneaux des cottes de mailles sont alternativement soudés et rivés.

Aux XII—XIIIe ss. on voit apparaître les cottes de mailles uniquement en anneaux soudés et les bas faits de petits anneaux de fer. Alors les cottes de mailles deviennent longues à mi-jambe et leurs anneaux-aplaties. Simultanément avec la cotte de mailles étaient en usage les broignes, fabriquées de plaques métalliques. Les plaques de cette sorte, approximativement des 26 armures des IX—XIIIe ss. étaient découvertes dans 18 points géographiques de la Russie.

Les plaques s'étaient liées par les courroies (lamellar armure). Une autre construction consistait de l'armure en écailles (scale armour). Au XIIIe siècle surviennent les brigandines, composées de grandes et longues bandes, les jambières et les brassards.

Chapitre 2

LES HEAUMES
(37 exemplaires et leurs parties)

Les heaumes des slaves orientaux remontent aux anciens exemples asiatiques. C'est au Xe siècle que se forme un heaume modèle phéroconique et doré, qui demeure longtemps en usage des guerriers féodaux (type I).

Les heaumes du combat étaient aussi en vogue chez certains voisins occidentaux de la Russie. Il paraît, que l'Etat de Kiev était un des pays intermédiaire, qui fit connaître aux chevaliers de l'Europe occidentale le heaume conique d'Asie (type I). Aux XII—XIIIe siècles sont répandus les heaumes des formes communes pour les russes ainsi que pour les nomades. Ce que le poids des armes augmente fait naître les heaumes aux visières et aux lousps. L'affinité des heaumes russes et de ceux de l'Orient était mise au monde par les particularités de la tactique du combat à cheval et par l'usage du sabre.

Chapitre 3

LES BOUCLIERS

Les boucliers du Xe s. (on avait trouvé les restes de 23 exemplaires) étaient de préférence ronds, pourvus du lisérés métalliques et d'umbons sphériques et sphéroconiques. Aux environs de l'an 1000, dans toute l'Europe, la Russie y comprise, on voit paraître les boucliers de cavalerie de forme d'amande. Vers la fin du XIIe siècle il se réduit de dimension, perd ses parties métalliques, et l'on peut on manipuler lors du combat d'une manière active. Dans le deuxième tiers du XIIIe siècle les boucliers en forme d'amande se transforment en ceux de forme triangulaire.

L'ENSEMBLE DES ARMES ET DES
ARMURES ET LEUR UTILISATION

Chapitre 1

L'ENSEMBLE D'ARMEMENT RUSSE MÉDIEVALE
D'APRÈS LES MONUMENTS ARCHÉOLOGIQUES

On y confronte l'armement, provenant de 1305 sépulcres et de 100 cités. Avec cela, on établit le lieu et la destination d'une espèce d'arme

et les combinaisons simultanées et communes, dans lesquelles on trouve les armes différentes. Une analyse des objets munis de pièces de guerre permet non seulement de se faire une idée de l'équipement technique des troupes, mais aussi de juger jusqu'à quel point la société fut-elle militarisée.

Chapitre 2

L'ARMEMENT ET LES TROUPES AU DÉBUT DU MOYEN ÂGE

Sont envisagés: le rôle et l'importance de l'infanterie et de la cavalerie pendant les diverses périodes de l'évolution de la Russie, le temps où la cavalerie est apparue en qualité des troupes de masse; l'infanterie et la cavalerie au Nord et au Sud du pays, la répartition des troupes selon le genre et l'espèce de l'armement et leur équipement. Ensuite, on caractérise l'utilisation des armes aux stades différents de la bataille, et l'on reconstruit la succession en usage des armes offensives et, surtout, la manière particulière de s'en servir. Les arcs et les flèches s'étaient employés quand les troupes étaient en guerre s'approchaient; les lances — par excellence — au moment de la première ruée dans un ordre régulier, ainsi que pendant la poursuite; les glaives, les sabres, les haches de guerre, les massues, les fléaux d'armes furent mis en œuvre au combat corps à corps.

Les étapes historiques et les voies de développement de l'ancienne technique militaire russe.

Aux IX—Xe ss., simultanément avec la formation de l'Etat, une révolution technique eut lieu, dont la suite fut un réarmement complet des troupes.

C'est à cette époque que fut créé l'arsenal militaire de la Russie, qui subissait ensuite une modification graduelle.

Les armes du combat corps à corps, par excellence l'arme perforante et hachée, deviennent de plus en plus importantes pour l'issue de la bataille. A partir du XIe siècle une valeur de plus en plus grande est attachée aux cavaliers armés de lance, qui étaient en base de la classe dirigeante et le noyau de la drougine.

La technique militaire russe atteignit une puissance extraordinaire à la deuxième moitié du

XII — première moitié du XIIIe siècle. Chaque délai de 50 ans fournit un ensemble de nouveautés techniques (lourdes lances-épieu, crocs à l'arbalète, cottes de mailles en anneaux plats, heaumes à visière, calottes défensives des chevaux, éperons à ruelle).

Une union contraste des moyens du combat de cavalerie et d'infanterie caractérisait la Russie. Les traits de l'Orient et de l'Occident se trouvaient heureusement réunis en moyen du combat de l'Etat de Kiev, ce que formait quelque chose d'extraordinaire dans une ambiance eurasiennne.

Aux IX—Xe ss. on pouvait trouver plusieurs traits communs dans les armements et dans les procédés militaires de la Russie et d'autres Etat européens, à titre d'exemple — la prépondérance du combat d'infanterie. A partir du XIe siècle, on voit apparaître les distinctions, qui, en ce qui concerne la Russie, consistaient en existence d'une infanterie active, en emploi en masse de la cavalerie légère et des moyens rapides du combat à cheval: des sabres, des arcs et des flèches, des massues et des fléaux d'armes. Cependant, encore aux XII—XIIIe ss., en Russie, ainsi qu'en Occident, les piques, les éperons, les armures en anneaux, les boucliers, les selles, les arbalètes, les ballistes, la division en détachements de tactique, les procédés du combat aux piques furent les mêmes.

Pendant la période, où se formait l'Etat de Kiev, les armuriers et les guerriers russes se furent rendus de meilleurs échantillons des armes étrangères. Aux XI—XIIIe ss. le métier de guerre local devient de lui-même une source puissante d'influences techniques sur les voisins sédentaires et nomades. Les œuvres des armuriers du pays pénétrèrent dans les pays européens, y excitèrent des imitations (par exemple, heaumes, certaines haches de guerre, pointes des fourreaux de glaives). Elles furent surtout appréciées et acquises par les nomades.

L'étude de la technique de guerre russe du début du moyen âge est en quelque sorte, d'une importance européenne, mesurée (déterminée) par la contribution qu'avait apportée la Russie au développement de la culture d'armes.



. 14.



. 15.

(47).

(48).



. 16.

1250

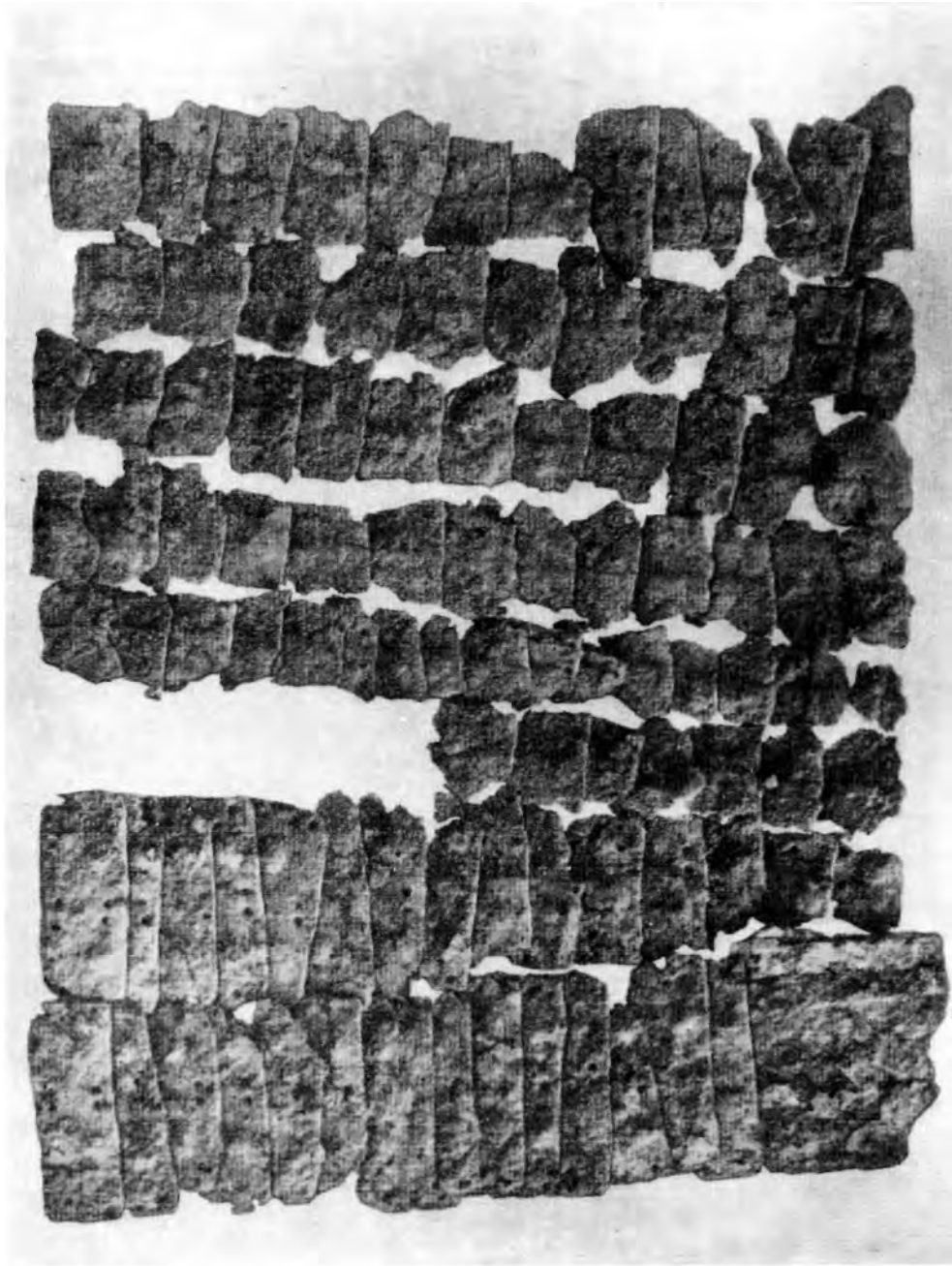

17.

XII—XIII



18.

1156



20.

1321—1327

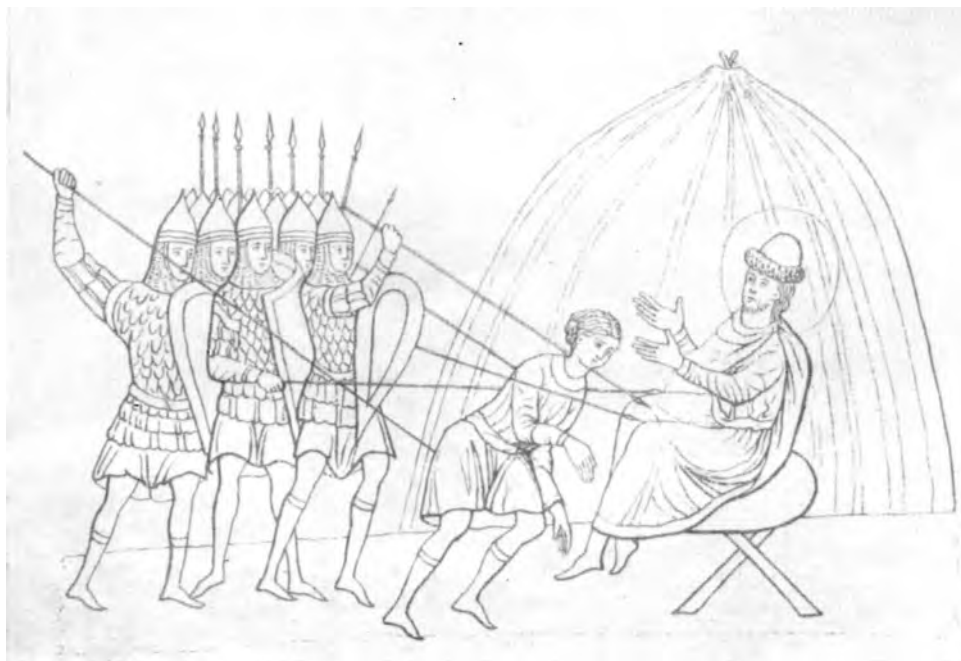

19.

XIV



21.

1200—1250



22.

30-

XIII



23. , 1200—1240 .



25. « » XIV .

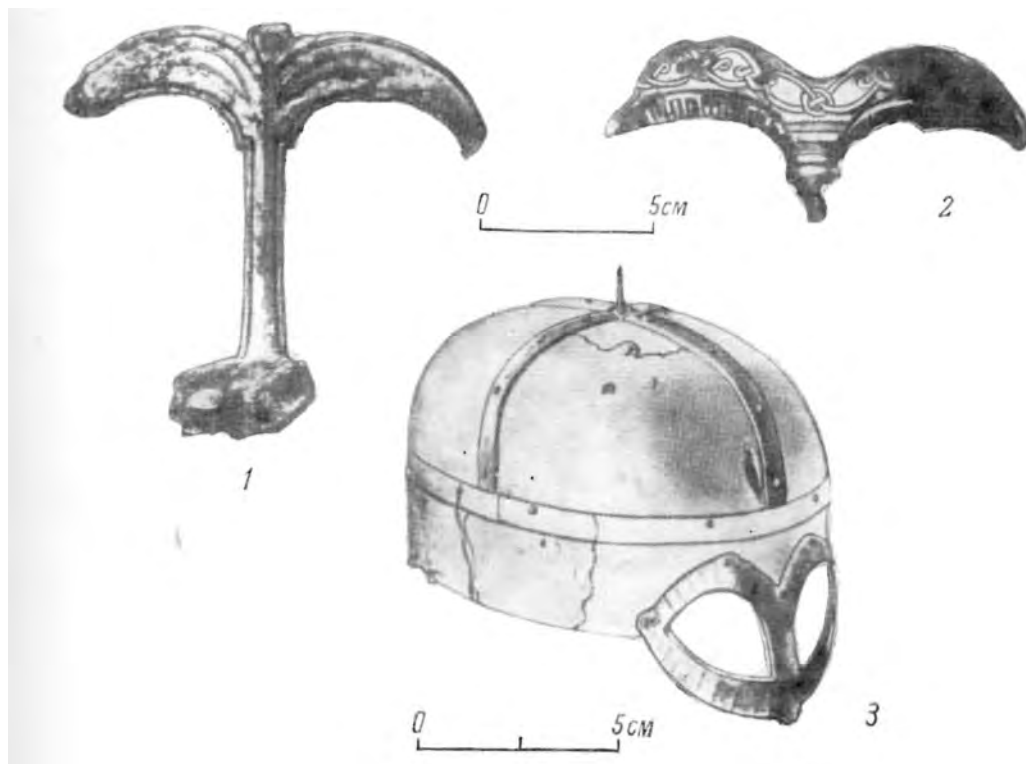

24. X .
1 — , X ; 2 — (), 2- . X ; 3 — (), X .

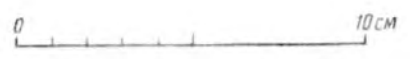

26 . (21).

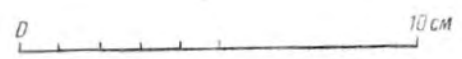

. 27. XIII . (.)
1965—1967 . , .)

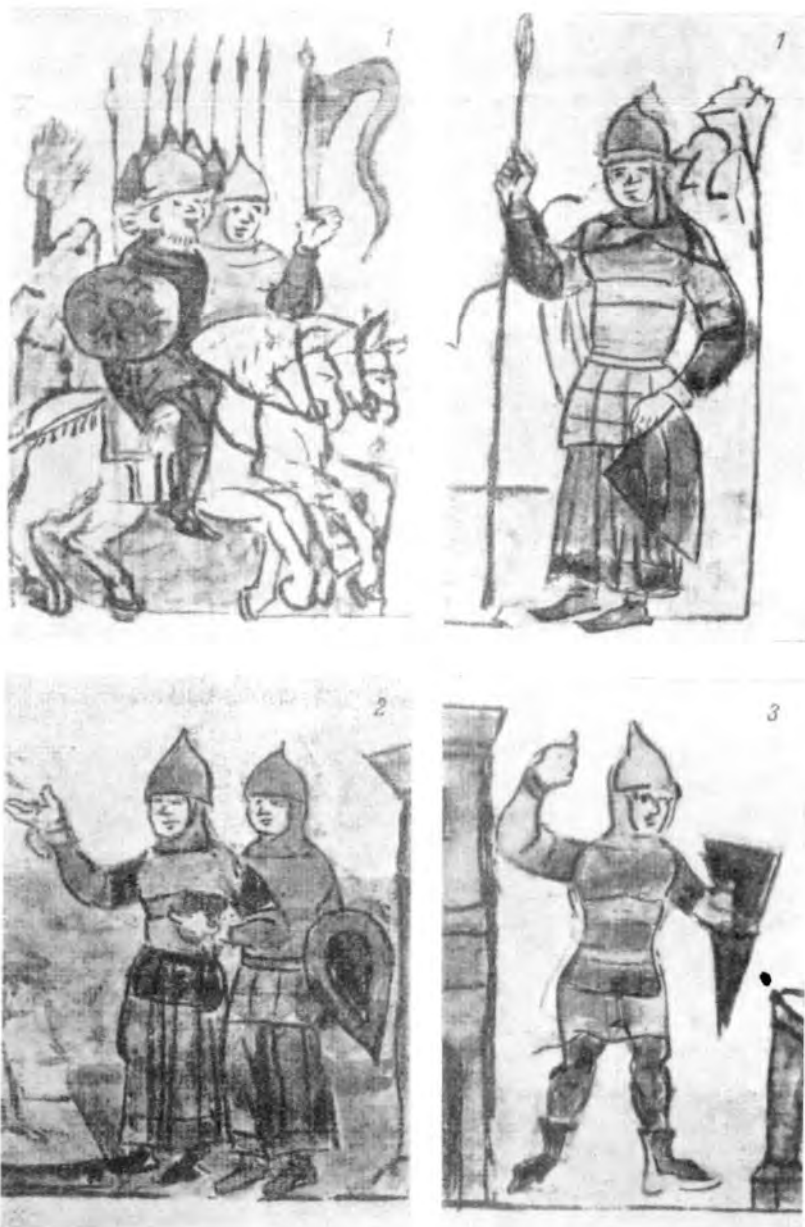
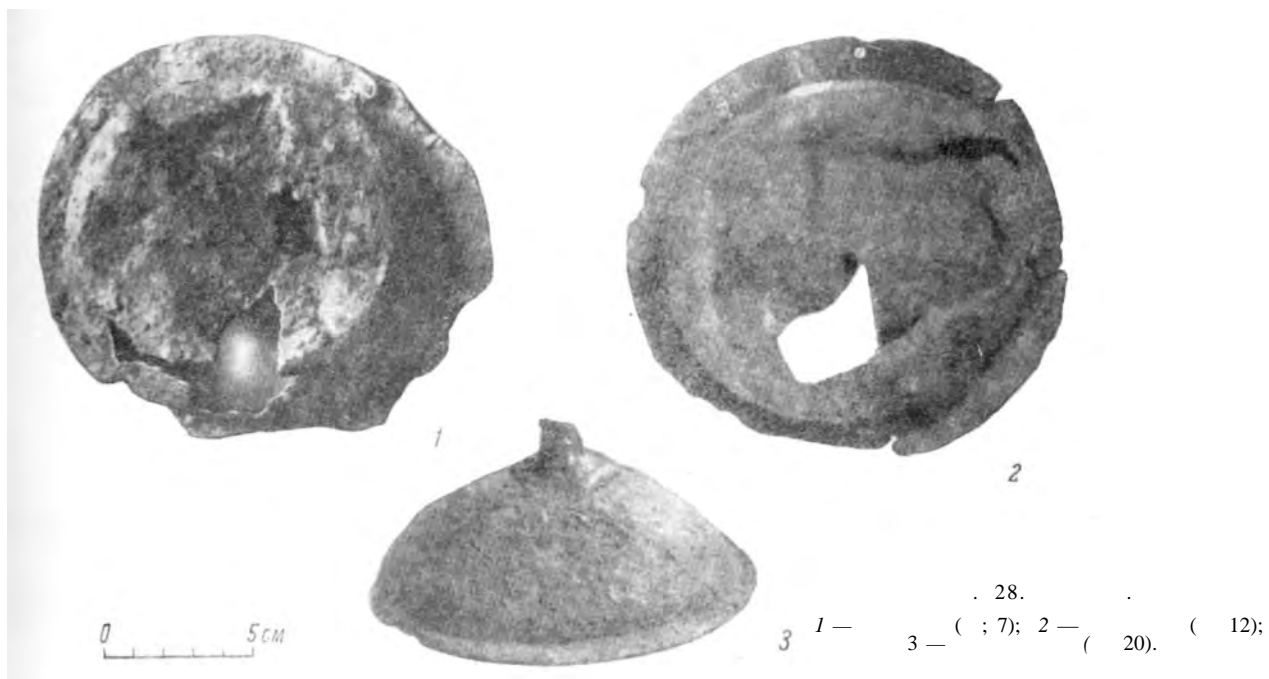

29.

1 — 3 — ; 2 — ;



30.

XI



31.



. 32.

XIV .



. 33.



. 34.



. 35.



. 36.

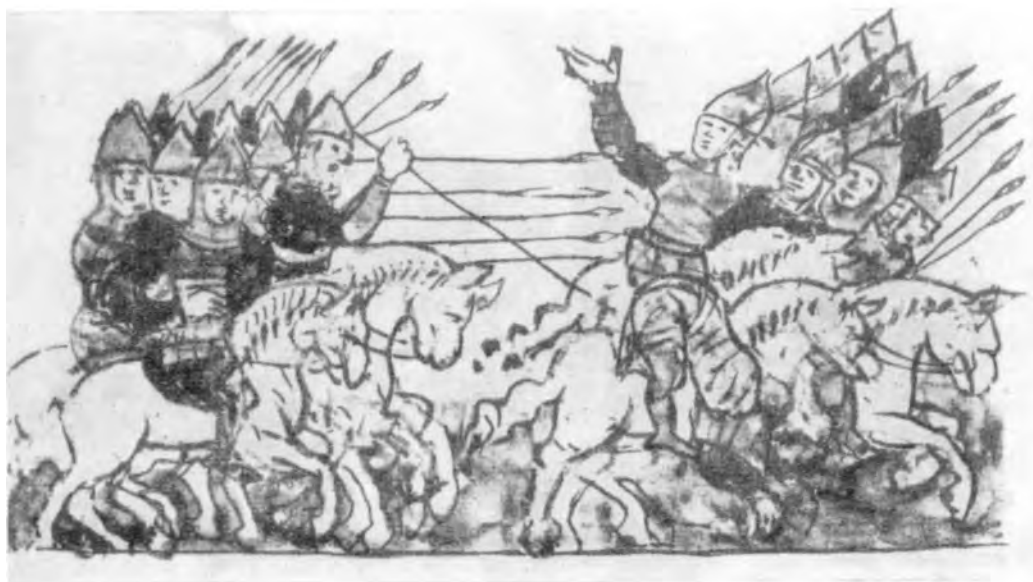

. 37.



38.



39.

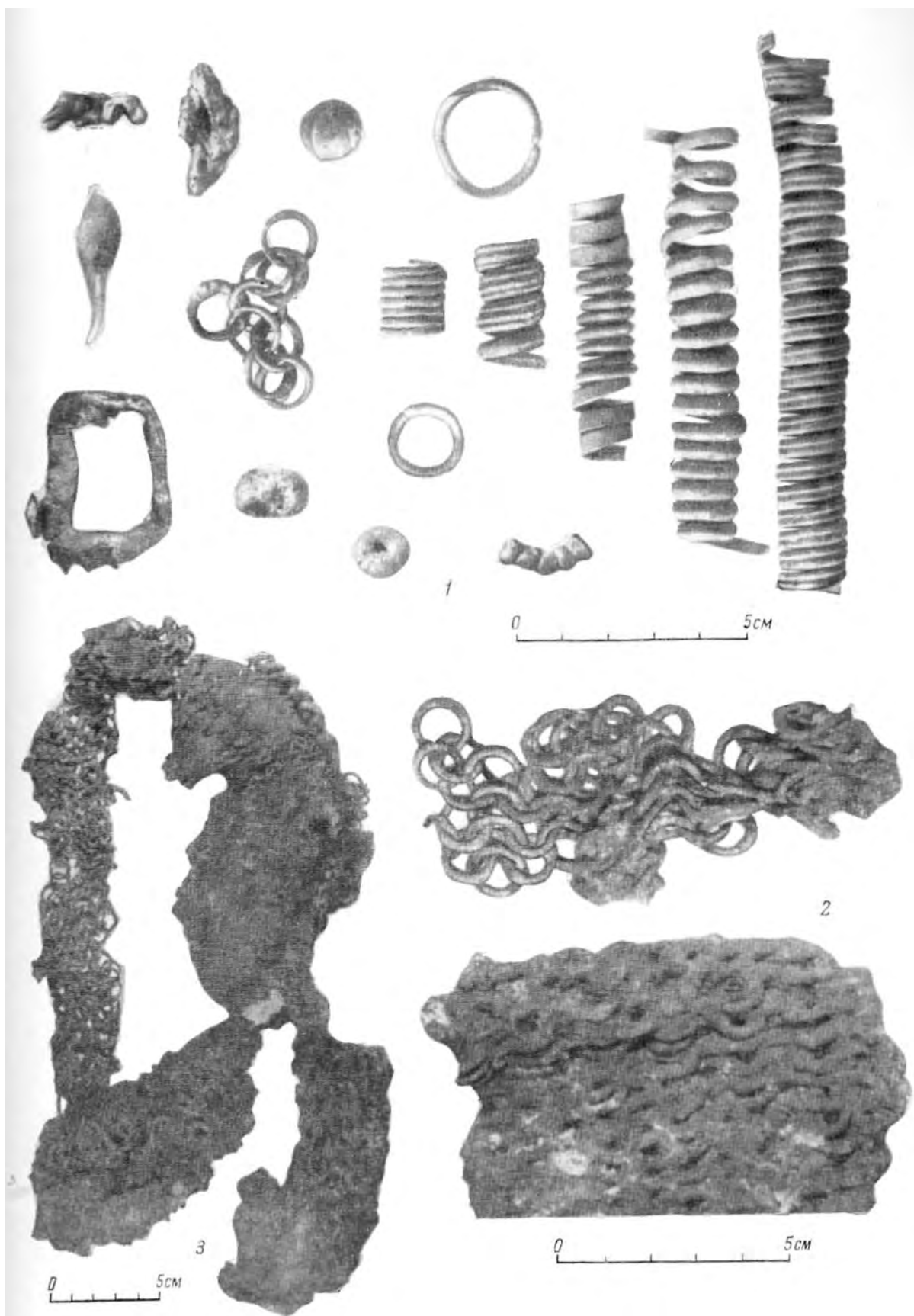

1 - (4),

I. VIII—X . ; 2 — (12); 3 — (8).



II.

. (69).



III.

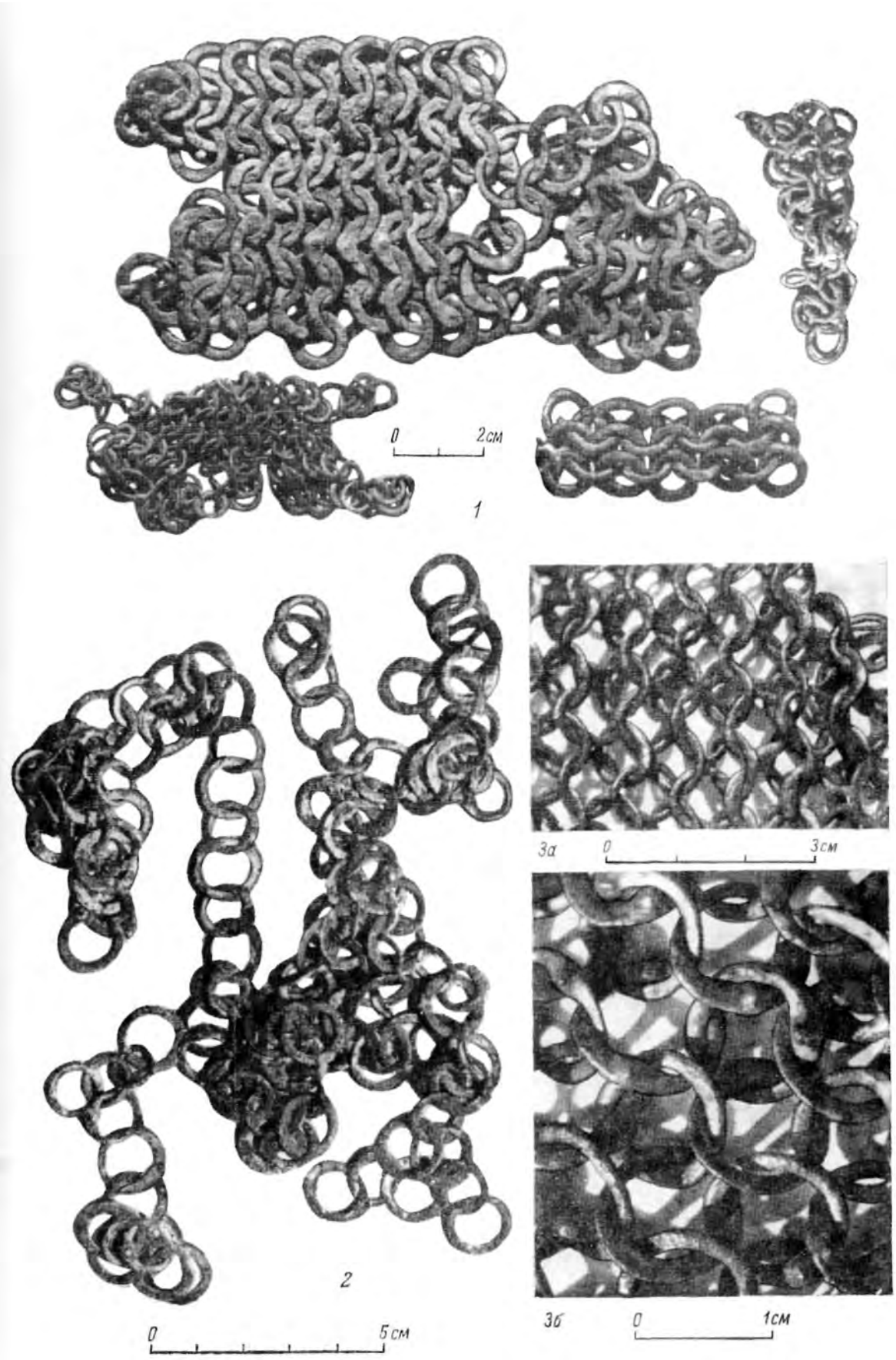

IV.
1 — (40/1—4); 2 — (40/5); 3, 3 — (67/2).

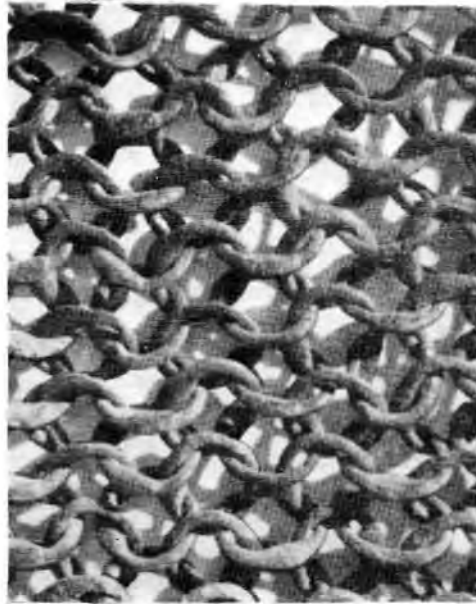

0 2CM

0 2CM

V.

(67/1).



VI.

« . »

XIV .



VII.

1 — , . 1199 ; 2 — , . 1156 .



VIII.

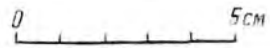

IX. XI . (2).

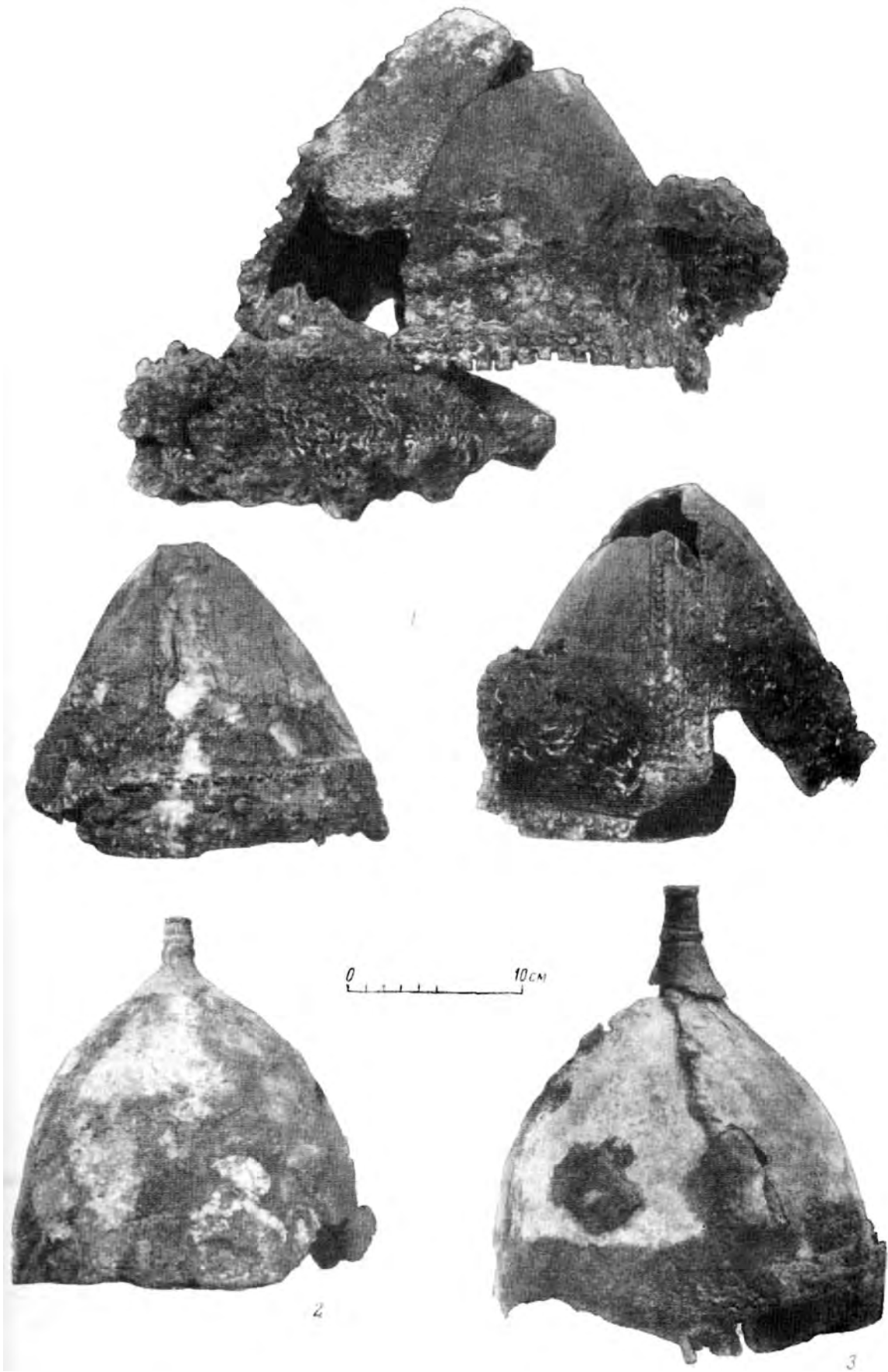

1 — (1); 2 — X. X . (3); 3 — (4).



0 10cm



0 3cm



0 4cm

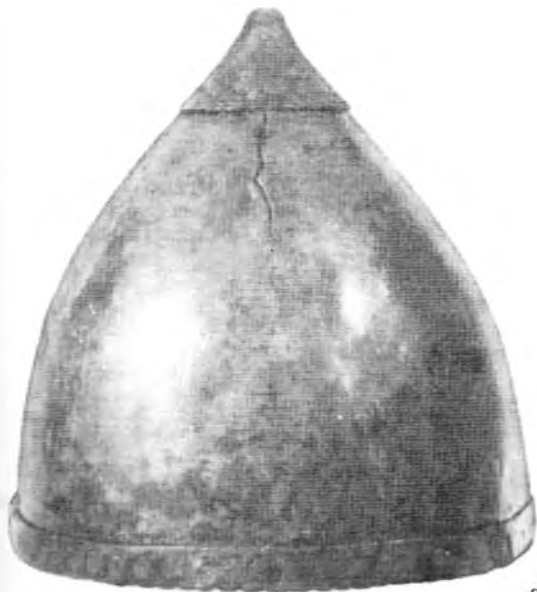

0 10cm



0 3cm

XI. XII—1. XIII .
1, 1, 1 — (12), ; 2, 2 — 1960 ., 11; . . .)

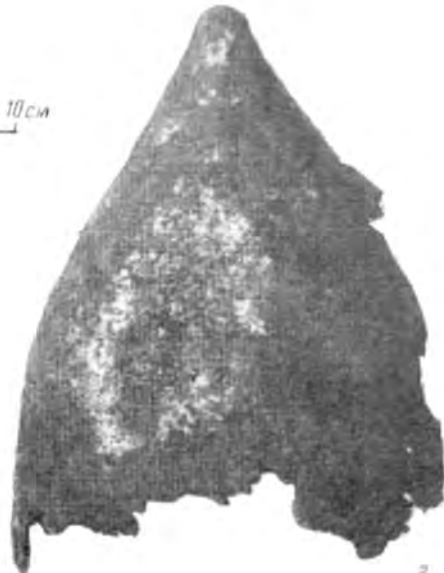
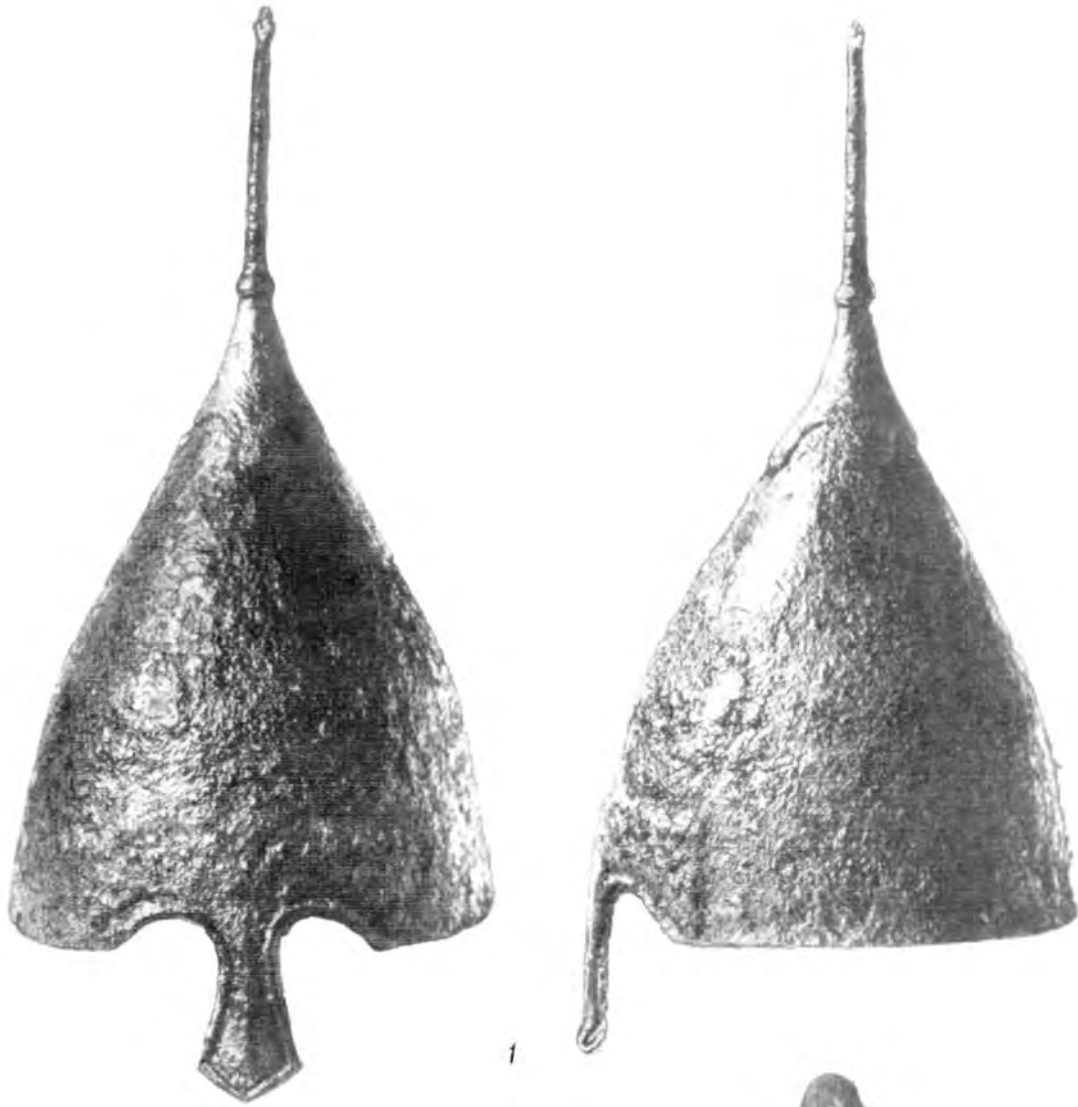

1 — XII. 16); 2 — XII — 1- (10); 3 — . XIII . (17).

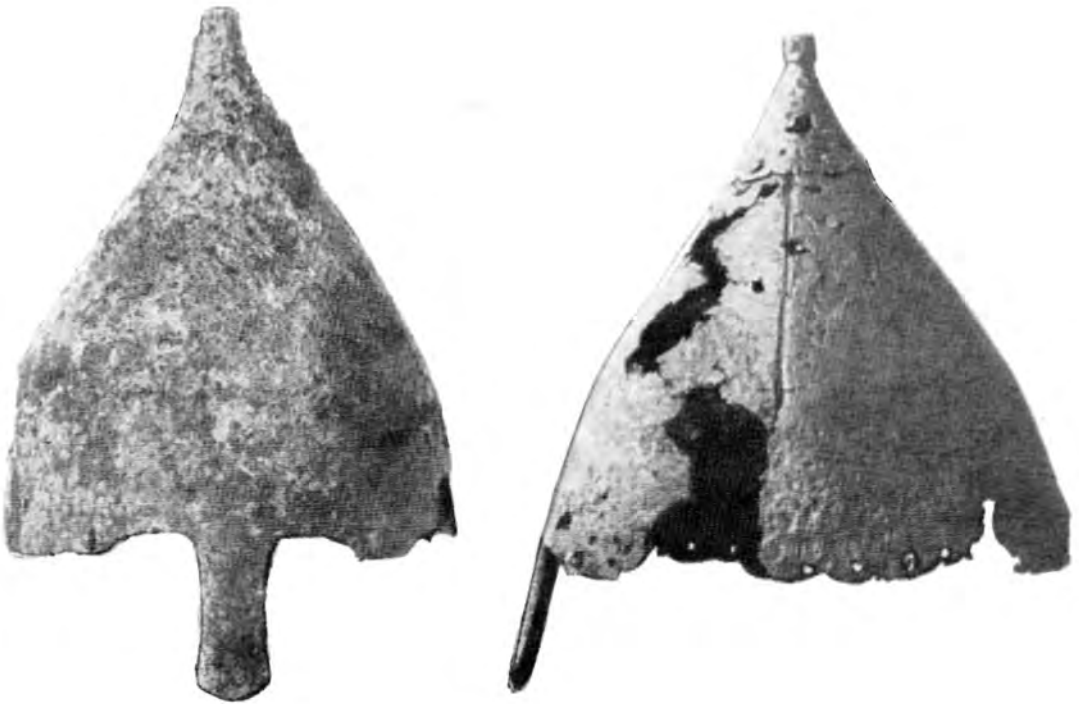

1

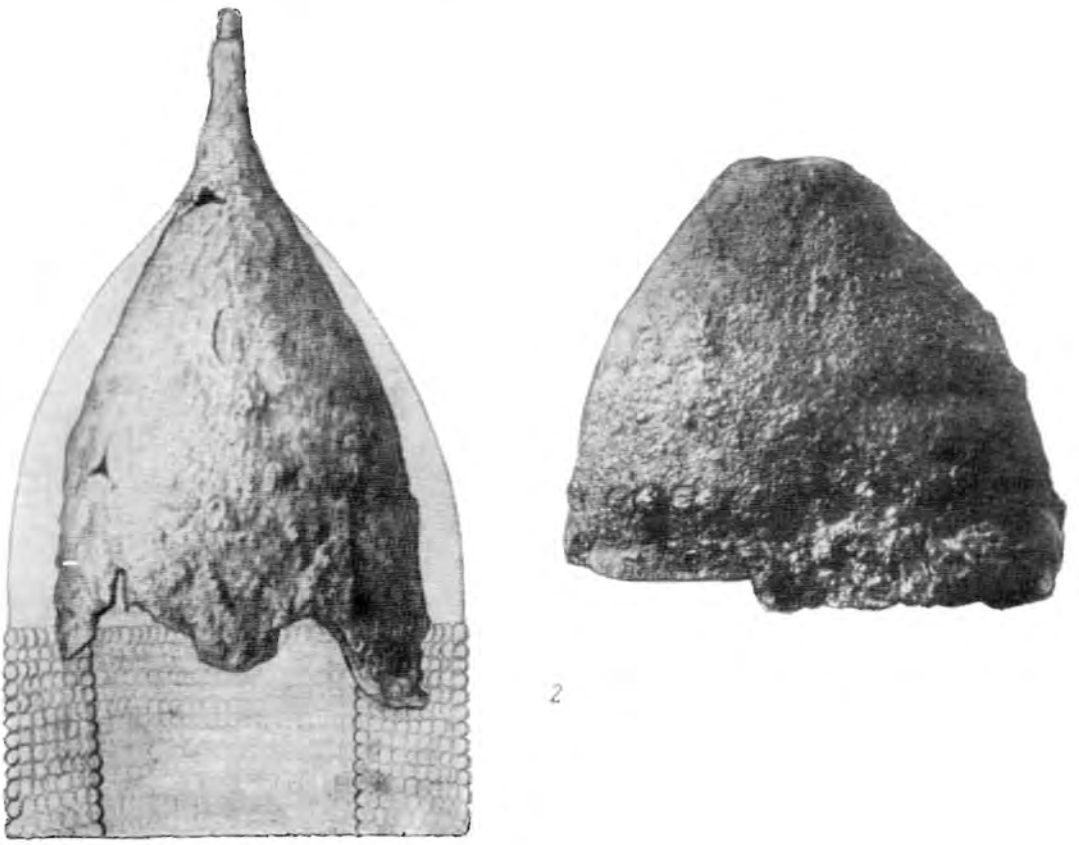

2



1 — ? (20); 2 — XIII. XII—XIII (14; . . .).

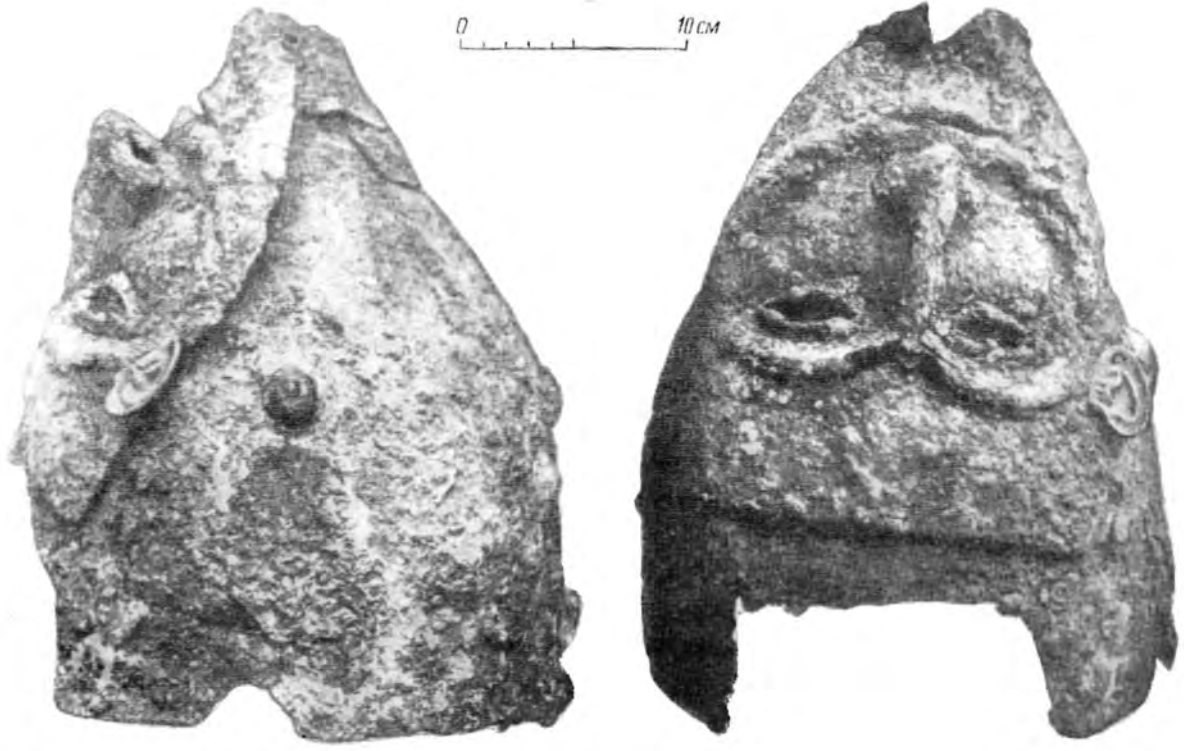
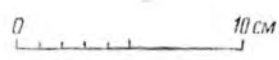

1 - (22); 2 - XIV. XII—XIII (21); 2 - (. . .).



1

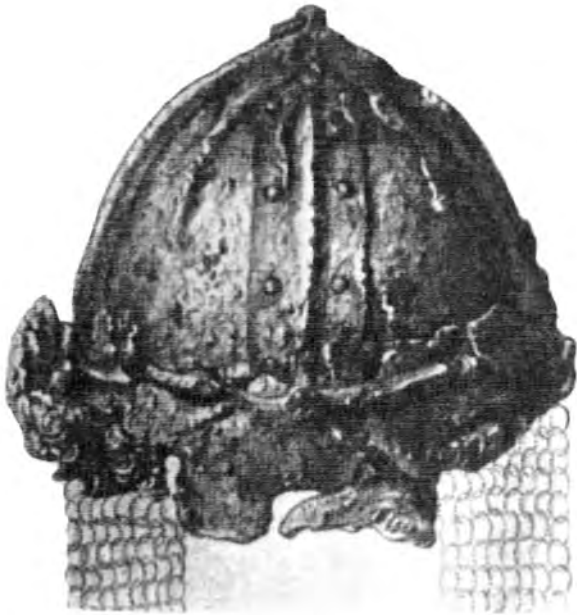

0 10 cm

2a

1 — (7); 2 — XV. XII—1- . XIII .
(30); 2 — (. .).



XVI. 2- . XII—1- . XIII .
1 — (25); 2 — (27).



1

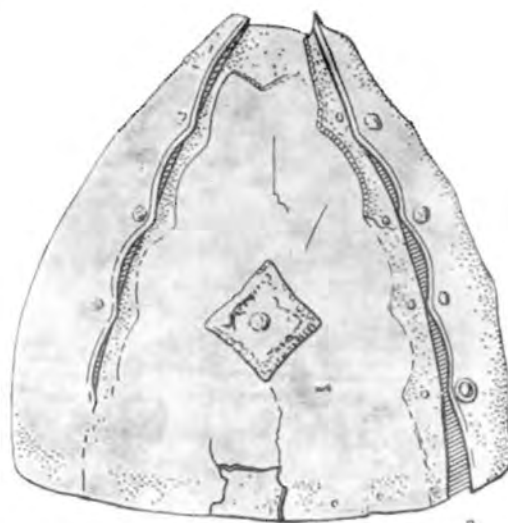

2

0 10 CM

XVII. 1000—1216 .
1 — (24); 2 — (6).



XVIII. - , . 1270 .
 1 — (. 66 .); 2 — » (. 183).
 (. 100 .); 3 — «



XIX.

1 — : , : « (. 128); 3 — , » (98); 2 — (. 283).



XX.

1 —

4 —

(. 52,) ; 2 —

(. 150 .) ; 5 —

(. 89 .) ; 3 —

(. 259).

(. 102);

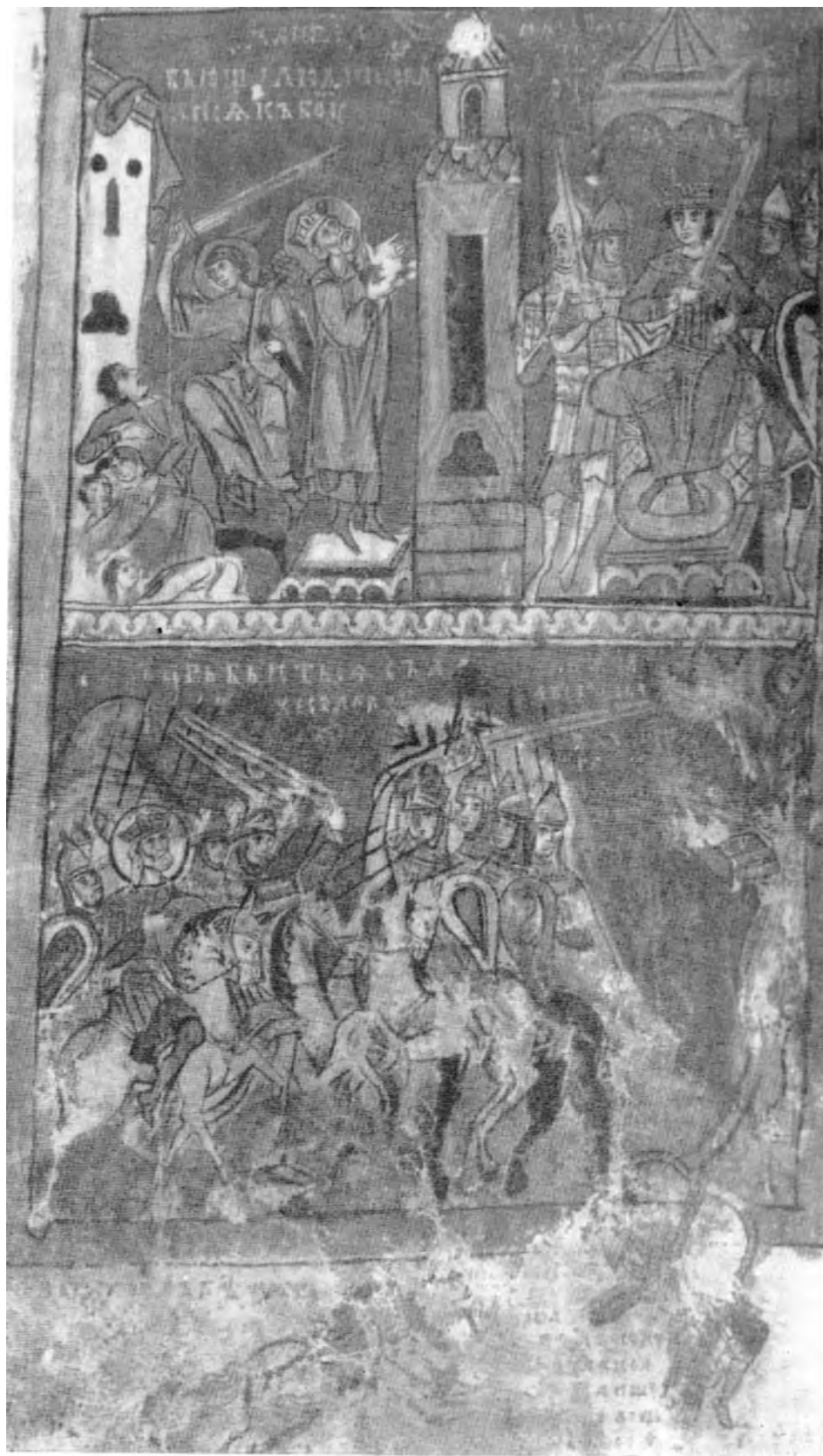

XXI.

«

(. 239 .)

»;



1



2



3



4



5

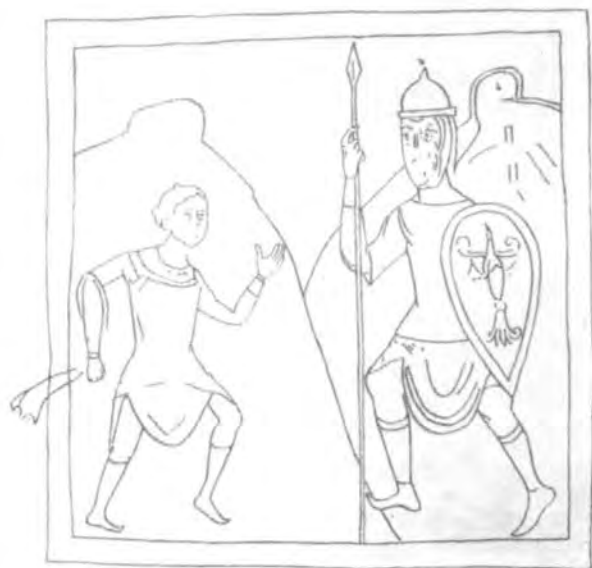

6

XXII.

1300

1 — 4 — ; 5 — ; 2 —

; 6 — ; 3 — ;

.....	5
.....	7
1.	7
2.	22
3.	33
.....	41
1.	41
2.	55
,	55
.....	62
.....	70
.....	80
, ...	88
.....	89

I—XXII

« », . I
 VII VIII

. 3. , IX—XIII

*

*

14/V 1971 . 29/IX 1971 . 60 90 . . 18½ =
 = 18½ 17. 08. . 4591. 151. -08463.
 3300. 1. I . 10 .

« ». 199164. , . . 1.

1- « ». 199034. , 9 , . 12.

ИСПРАВЛЕНИЯ И ОПЕЧАТКИ

<i>Страница</i>	<i>Строка</i>	<i>Напечатано</i>	<i>Должно быть</i>
21, левый стлб.	3 снизу	Srhije	Srbije
90 » »	20 »	anneaux-aplatis	anneaux devienent aplatis
90 » »	3 »	modèles phéroconique	modèle spheroconique
91, правый стлб.	10 »	excitèrent	encitèrent