

• •

94 (47)01  
63.3 (2) 41  
64

( )

, ( ),  
 ( ),  
 ( ),  
 ( ),

64

( ) : / ; 352 —  
 ( : . III). 20 . III). , 2005.— 352 —

X .  
 90- . X .

ISBN 5-7139-0341-9

ISBN 5-7139-0341-9

- © ( ) , 2005.
- © , 2005.
- © , 2005.
- © « », 2005.
- © . . , 2005.



VI .

“ ” “ ” “ ” ,

1990-

( . ., 1992; 1997; 1998 ; 2002; 2003 ; 2004).

“ ” : “ ”  
“ ” , -  
 , -

2- X .

“ ” “ ” XII—XIII .,  
“ ” “ ” -  
 , “ ” -  
 , ( , “ ” -  
 ”). , -  
 , -  
 . -  
 200 .  
 . . ( -  
 . ., 1997 ; 1997 ; 2002), . .  
( . ., 1998), ,  
“ ” ( . ., . ., 2000), -  
 .

XX .

и в то же время, как и в других странах, в СССР в 1930-е гг. произошло резкое увеличение числа браков, заключенных в юности (в возрасте до 20 лет). В 1937 г. в СССР было заключено 1,4 млн браков, в том числе 1,1 млн браков заключено в юности (в возрасте до 20 лет), что составило 78,5% от общего числа браков, заключенных в СССР в 1937 г. В 1939 г. в СССР было заключено 1,5 млн браков, в том числе 1,2 млн браков заключено в юности (в возрасте до 20 лет), что составило 80% от общего числа браков, заключенных в СССР в 1939 г.

В 1949 г. в СССР было заключено 1,5 млн браков, в том числе 1,1 млн браков заключено в юности (в возрасте до 20 лет), что составило 73,3% от общего числа браков, заключенных в СССР в 1949 г. В 1958 г. в СССР было заключено 1,6 млн браков, в том числе 1,2 млн браков заключено в юности (в возрасте до 20 лет), что составило 75% от общего числа браков, заключенных в СССР в 1958 г. В 1968 г. в СССР было заключено 1,7 млн браков, в том числе 1,3 млн браков заключено в юности (в возрасте до 20 лет), что составило 76,5% от общего числа браков, заключенных в СССР в 1968 г.

В 1950-1960-е гг. в СССР произошло резкое увеличение числа браков, заключенных в юности (в возрасте до 20 лет). В 1950 г. в СССР было заключено 1,5 млн браков, в том числе 1,1 млн браков заключено в юности (в возрасте до 20 лет), что составило 73,3% от общего числа браков, заключенных в СССР в 1950 г. В 1958 г. в СССР было заключено 1,6 млн браков, в том числе 1,2 млн браков заключено в юности (в возрасте до 20 лет), что составило 75% от общего числа браков, заключенных в СССР в 1958 г. В 1962 г. в СССР было заключено 1,7 млн браков, в том числе 1,3 млн браков заключено в юности (в возрасте до 20 лет), что составило 76,5% от общего числа браков, заключенных в СССР в 1962 г.

... .. -

, ( -

. ., 1981). . . -

. ., 1974). ( -

1970- . -

, -

, -

1971-73 . -

( -

. ., . ., 1977; . ., 1981). -

1970-80- . -

, -

, 1998. . 1; 2000. . 2). . . ( .

. : . ., . . 2 . -

, 1 . ( . ., . ., -

. ., 1979; . ., 1980; 1981; 1982 ; 1983 ; 1984; -

1985 ; 1986). -

( . ., 1983 ; 1993; . ., . ., 1987). -

1988 . -

, -

, -

, -

... , ... ( ... .., 2000. . 275-340).

... .., 2000; ... .., 2004).

... .. ( ... .., 1956. . 151, 152).

... .. ( ... ..)



“ ”

X-XVI

( . . , 1979).

X-XIII

“ ”

“ ”

( . . , 1975).

“ ”

IX

. . , 1997).

(

2000

“ ”

VIII -

XI

”

“

”

. . , 2000. . 197-199).

IX-X

·

,

,

· · · ( ) , · · (

), · · ( ) , · ·

( ) , · · ( ) , · ·

( ). - · · ,

,

·

# 1. “

( ) -

“ ”.

1950. . 11).

“ ” (

“ ” -

- “ ”.

“ ”

“ ”,

,

( . ., 1804. . 1270;

. , 1865. . 167; . ., 1897. . 425-427;

. ., 1882. . 129-131; . ., 1940. . 258; . .,

1987. . 18; . ., 1996. . 40). . .

( . ., 1913. . 9). . .

,

1951. . 223, 229). . . ,

,

,

,

1-

XII .

1147 . ,

“ ”,  
 ,  
 .  
 :  
 , -  
 , -  
 , ( . ., 1975. .96-96).  
 ,  
 , . .  
 ,  
 .  
 “ ”  
 .  
 , “ ”  
 ,  
 , -  
 . . .  
 “ ” 1147 .  
 ( ) ( ) . . . -  
 : . . .  
 ,  
 ,  
 . -  
 “ ” ,  
 ,  
 ,  
 .  
 “ ”,  
 ,  
 “ ”  
 ,  
 “ ”  
 ,  
 ( . ., 1994).  
 . . .  
 “ ”



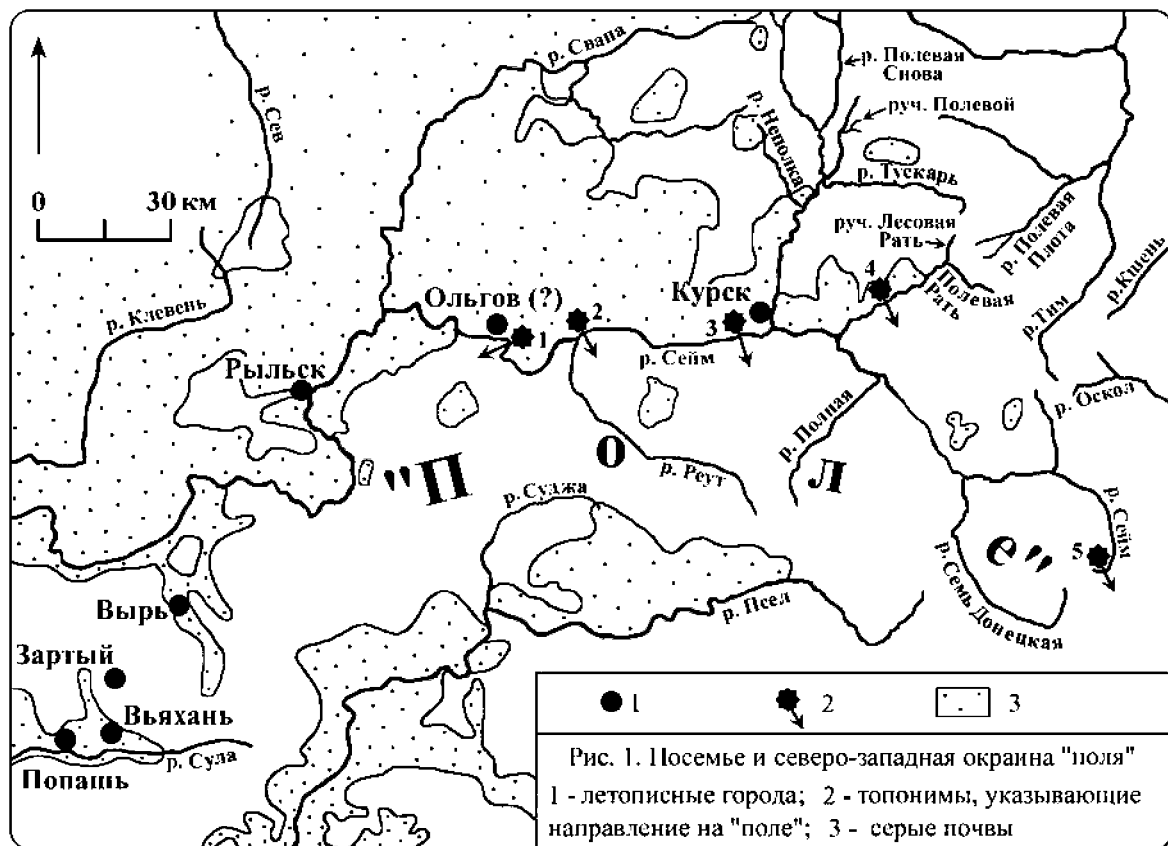

“ ”

“ ”

“ ” ( . .1. . 28, 29, 135, 210, 224).

“ ”

“ ” “ ”

( , , , -

), “

” “ ” ( . .1. . 15, 132-133, 144, 167, 237-238,

311, 389).

“ ” -

“ ”

“ ” ( . .1. . 67).

1103 .

“ 4 ” ( . .1. . 278),

( . ., 1948. . 92). 1161 . “ -

” , “ ”.

- “ ”

( . .2. . 514). 1160 .

“ ”.

“ ”

( . .9, 10. . 222). 1180 . , “

” ( . .1. . 387-388), . . “ ”

1207 .

“ ” ( . 1. .432).  
 ( )  
 1223  
 ” “ ” ( .  
 ” “ ” ( .  
 1. .506-507).  
 “ ”  
 “ ” “ ”  
 .  
 ’  
 200-300 ( . ., 1999. . 135-137.  
 .4). , “ ”  
 ’  
 “ -”  
 70-80  
 -  
 “ ” “ ”  
 , ,  
 .  
 “ ”,  
 “ ”  
 .  
 -  
 -  
 -  
 -  
 , 1151 . ,  
 , 1157 .



1159 . ( )

2. . 502).

( . 2. . 505-506).

( )  
1159 .

“ ”  
“ ”  
“ ” ( . 2. . 506),  
“ ” ( . 1. . 350),

“ ”

“ ”

“ ” ( 1157 )

“ ” ( . 2. . 507).

“ ”

“ ” ( . 2. . 504).

“ ”

“ ”

“ ”

XII

XII

1975. . 263-269; 1985. . 257).

( . ., 2000. .; . ., 2001),

( . 2. . 633).

“ ”

20

( . ., 1996. . 28-30),

“ ” “

”

:

“ ”

“  
”  
“  
” ( . 1985. . 406). , “ ”,  
“  
”  
“  
”  
“  
”  
“  
” ( . . ,  
1987). “ ”  
“ ”  
“ ”  
“ ”  
XVI - 1- XVII .  
400-

, XIV .,

“ ”

“

” (

. ., 1846. . 23).

“ ”,

“ ”.

(

. 1).

1. “1-

” (

1846. . 12).

:

“ ”

. XVII .,

“ ”

6-

“ ”

. ., 1846. . 71).

2. “.

” (

. ., 1846.

. 12).

“ ”

3. “8-

6-

.” (

. ., 1846. . 71).

4. “2-

20

4,

” ( . ., 1846. . 70).

“ ”

“ ”

:

5. “25-

60- ,

5 ,

2-

30- ” ( . ., 1846. .

72-73).

,

“ ”

“ ”

“ ”

“ ”

“ ”

( . 1),

“ ”

“ ”

( . ., 1974. . 76).

“ ”

( . ., 1977. . 39, 142).

“ ”

“ ” “ ”

( . 1).

“ ” ( . ., 1974. . 64-65).

( . 1).

, . ( “ ”),

,

“ ”

,

,

,

“ ”,

,

,

“ ”,

,

.

,

“ ”

“ ”

,

“ ”

,

“ ”

,

,

,

,

(

,

).

,

,

,

,

.

“ ”

1147 .

,

,

,

“ ”.

:

? . .

.

“ ”



XII .7 : 1146, 1147, 1149, 1185 .( )

“ ” ( 1 1139 .) ( . 1. . 307), “ ” “ ” “ ” XI-XII . “ ” ( “ ” ) ( “ ”). “ ”

1139 .,

” ( . 1. . 307, 308).

XII .

1146 .

”, 1149 .

(1147 ., 4

1185 .).

1185 .

(

)

XVIII .

1283-1284

”

( . 9, 10. . 162).

. 1226 .

70- . XIII .

“

“

”.

“

”(

. 1. .

448), “

”, “

”( . ., 1892. . 99, 111).

1-

XIII .

“

”.

“

”.

“

”.

“

”

“

”

XII .

“

”.

“

”

?

“ ” = “ ”

’ , “ ” -  
, , -  
, , -  
“ ” -

XI .

I . . . - I . . . -

2003).

( . . . , . . . )

II . . . .

: II X . . . .

**II-VIII** . . . .

II ( , III) .

... - I ...

( ..., 1976. . 77, 78),

(

( ..., 1976. . 92-93; ..., 1981. . 64-78).

, -

(

..., 1990. . 14;

..., 1993. . 38-39).

I ...

,

,

( ..., 1972;

..., 1982. . 57-58; ..., 1982. . 77-78;

..., 1986. . 16).

,

,

,

,

,

(

..., 1990. . 22-26).

,

,

I

.. (

..., 1991. . 104-108).

,

,

(  
35; 2002. .10).

-2 ( . ., 1991. .5,

( .2).

. ., . ., 1991. .103).

( . ., 1991. .139-140).

( ),

(10 14)

-2,

1981 ). . . 1979-80 . ( . ., 1980;  
(2,4 5,5 )

( .3: I).

-2.



Рис. 2. Позднеславианские памятники Среднего Поднепровья и Днепровского Левобережья (по А.М. Обломскому)

. 2: I - ; II - -  
 ; III - -2; IV - -  
 -2; V - ; VI - -  
 : 1 - ; 2 - ; 3 - ; 4 - ;  
 5 - -1; 6 - ; 7 - -2; 8 - ; 9 - -  
 -3; 10 - ; 11 - ; 23 - ; 24 - -  
 2; 25 - ; 26 - -2; 27 - -2; 28 - ;  
 29 - -1; 30 - -3; 31 - -7; 32 - -3; 33 - ;  
 34 - -5; 35 - ; 35 - ( ); 36 - ( );  
 37 - ; 38 - -1; 39 - -1; 40 - -1;  
 41 - -2; 42 - -1; 43 - -4; 44 - ; 45  
 - ; 46 - -1; 47 - -2; 48 - ; 49 - ; 50 -  
 ; 51 - -3; 52 - -2; 53 - .

,  
 ,  
 ,  
 ,  
 “  
 ”,  
 ,  
 ,  
 ( . 3: 2).  
 - 2- I-II . . .  
 1- III . . .  
 -  
 ( . 4),  
 ,  
 ,  
 ( . . ., 1991. . 62-79; 2002. . 17). 2-  
 III .  
 - ( ),



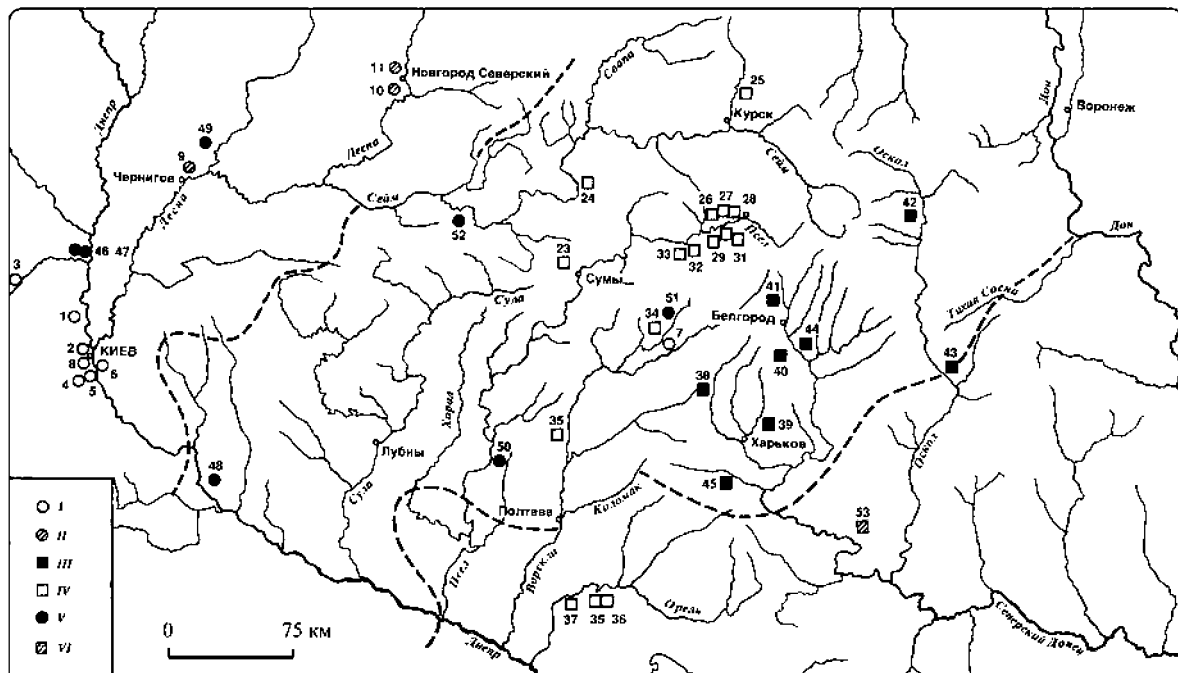
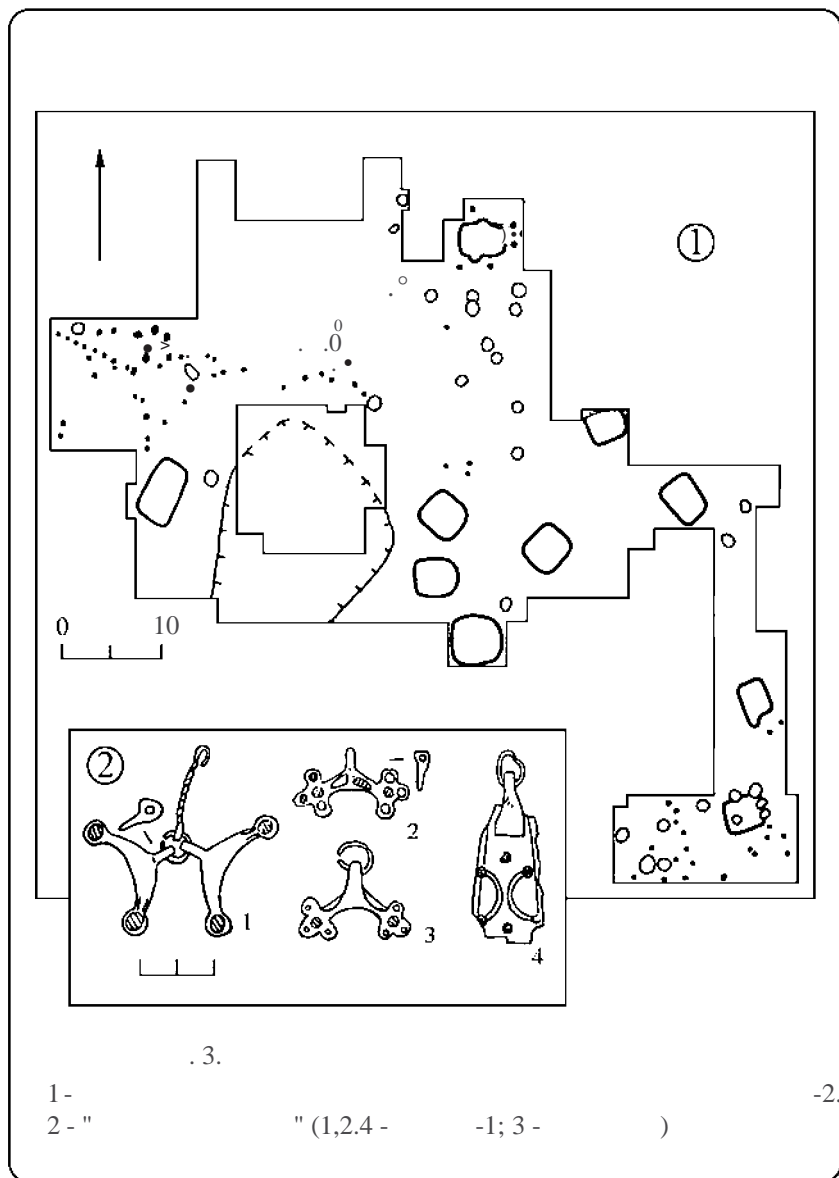

78-100; (., 1976. ., 1993. . 162-170).

(., 1985. . 143-146).

(., 2002. . 29) (. 4).

(., 1991. . 86-89).

(., 1978).



Рис. 4. Памятники позднеримского времени на территории Днепровского Левобережья (по А.М. Обломскому)

. 4: I -

; II -

; III -

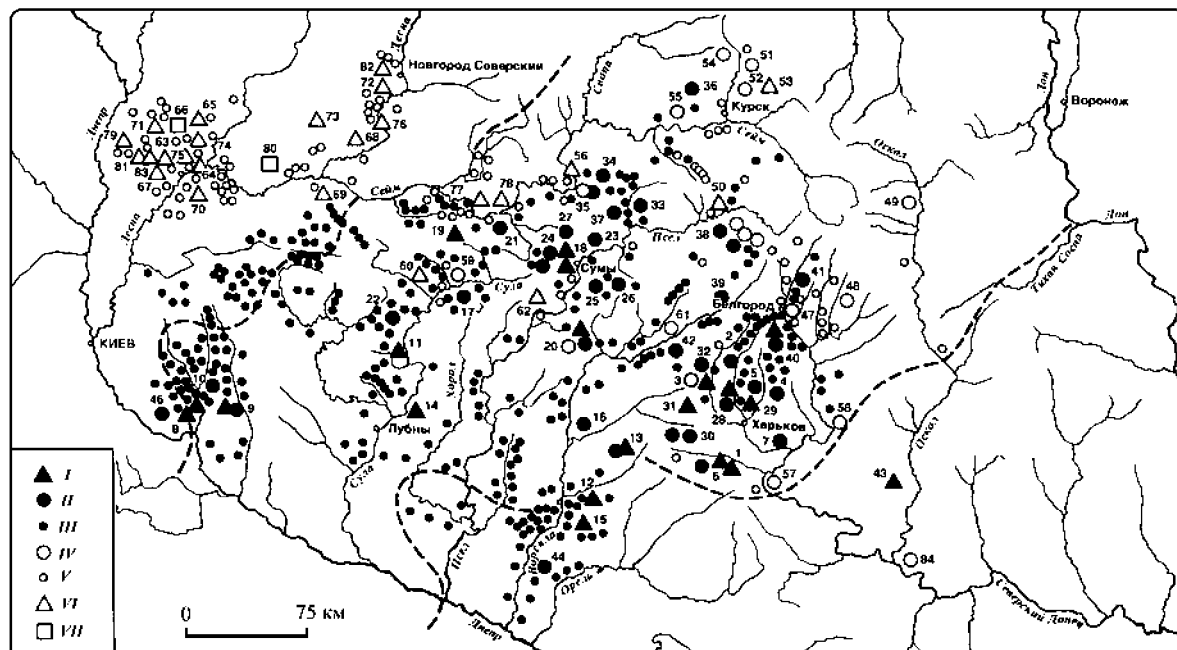
; IV -

; V -

; VI -

; VIII -

: 1 - ; 2 - ; 3 - -1,2-3; 4 - -6;  
 5 - -7; 6 - ; 7 - ; 8 - - -  
 -1,2; 9 - ; 10 - -1; 11 - ; 12 - ; 13 -  
 ; 14 - ; 15 - ; 16 - -2; 17 - -  
 ; 18 - ( ); 19 - ; 20 - -1,2; 21 - ;  
 22 - ; 23 - ; 24 - -1,2; 25 - -  
 ; 26 - -1; 27 - ; 28 - ; 29 - -  
 ; 30 - -1,2; 31 - ; 32 - ; 33 -  
 ( ); 34 - -2; 35 - 10- ; 36 -  
 ; 37 - ; 38 - -1,3,4; 39 - ; 40 -  
 -1; 41 - -2; 42 - ( ); 43 - ;  
 44 - ( ); 45 - ; 46 - ; 47 - -1;  
 48 - ; 49 - -2; 50 - ; 51 -  
 ; 52 - -2; 53 - -2; 54 - -2; 55 - ;  
 56 - -2; 57 - ; 58 - -2; 59 - ( -  
 ); 60 - ; 61 - -1; 62 - - ; 63 - ; 64 -  
 - ; 65 - -2; 66 - -3; 67 - -  
 ; 68 - ; 69 - ; 70 - ; 71 - ; 72 -  
 ; 73 - -1,2; 74 - ; 75 - -1,2; 76 - ; 77 -  
 -1; 78 - -3; 79 - ; 80 - -5; 81 - -  
 ; 82 - ; 83 - -2; 84 - .

( - , ).

( . 5).

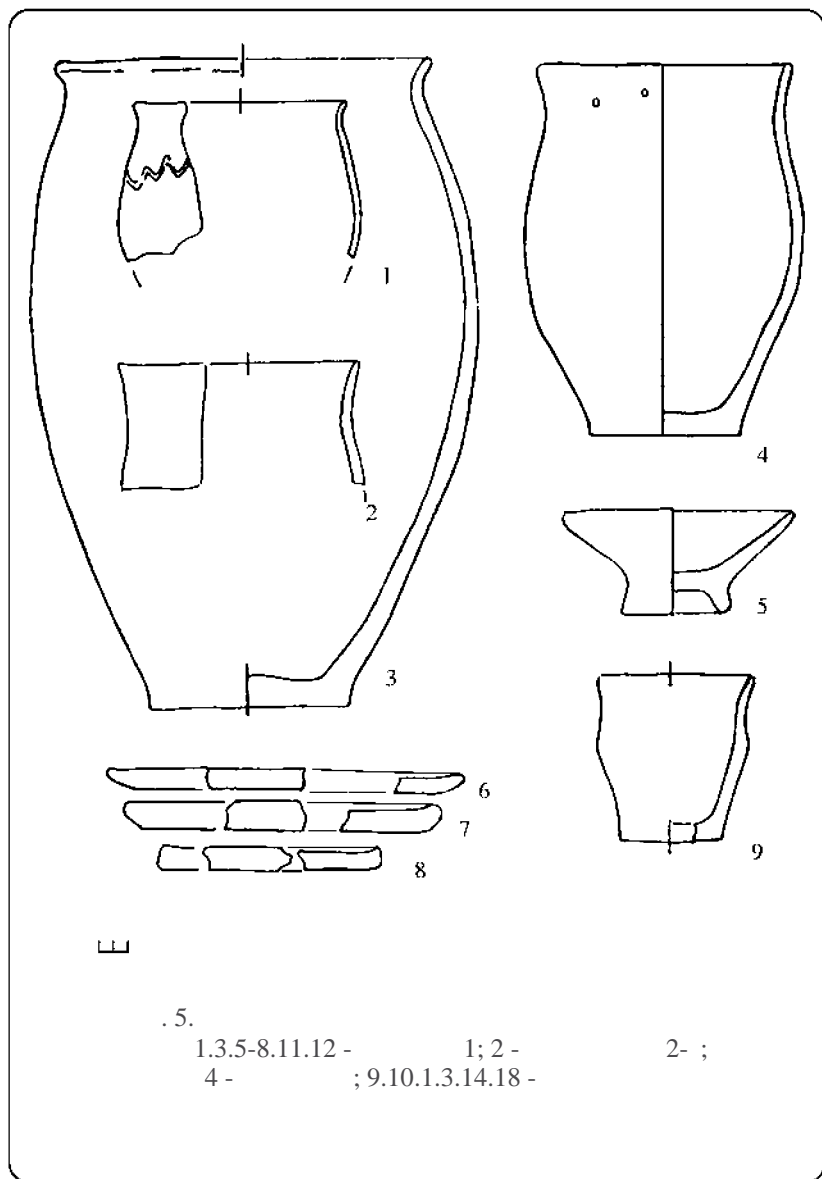

. . . ( -  
 . . ., 1990). ( 2,7 2,2 4,6 5,2  
 ), -  
 -  
 . , , -  
 , , -  
 - , -  
 -  
 -  
 . V . . . -  
 , -  
 , -  
 ( . 6). , -  
 , -  
 , -  
 . 5-35; . . ., 1984. . 73-78), ( . . ., 1981 .  
 , , -  
 ( . . . , -  
 . . ., 1996. . 108). , -  
 -  
 , -  
 “ ” , -2 -2 ( . . . ,  
 1996. . 63-67; 2002. . 71-72). -  
 -  
 ), ( -2 3, ). 2- ,  
 , -  
 -  
 ( , -  
 , -

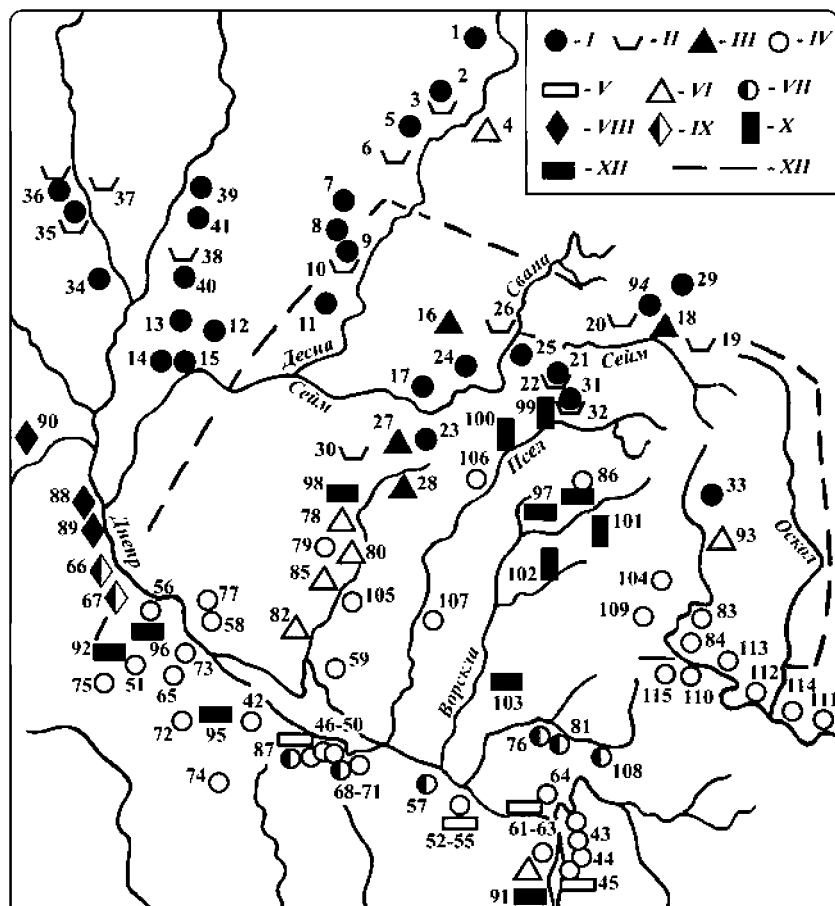

. 6.

( . . . . . )

.6 : I -

; II -

; III -

; IV -

; V -

; VI -

; VII -

; VIII -

; IX -

; X -

V-VI ; XI -

(I ).

VII ; XII -

1 - ; 2 - ; 3 - ; 4 - ; 5 - ; 6 -

; 7 - ; 8 - ; 9 - ; 10 -

; 11 - ; 12 - ; 13 - ; 14 - -1; 15 -

; 16 - ; 17 - ; 18 - ( ); 19 -

-1; 20 - ; 21 - ( ); 22 -

; 23 - ( ); 24 - ; 25 - ; 26 - ;

27 - ; 28 - ; 29 - -2; 30 - ; 31 -

-1, 3; 32 - -2; 33 - -5; 34 - -1; 35 -

; 36 - ; 37 - ; 38 - ; 39 -

-1-3; 40 - ; 41 - ; 42 - ; 43 -

( ); 44 - ( ); 45

- ( - ); 46 - 50

51 - ; 52-55 - ; 56 -

; 57 - ; 58 - ; 59 - ; 60 -

; 61-63 - ; 64 - ; 65 -

( ); 66 - -2; 67 - -7; 68-71 - (

-1,2, ); 72 - ; 73 - ; 74 - ; 75 -

; 76 - ; 77 - -1; 78 - ; 79 - ; 80 -

; 81 - ; 82 - ; 83 - ; 84 - ;

85 - ; 86 - -3; 87 - ; 88 - ; 89 - ; 90 -

; 91 - ( ); 92 - ; 93 - ; 94

- -2; 95 - ; 96 - ; 97 - ; 98 - ;

99 - ; 100 - ( ); 101 - ; 102 - ; 103

- ( )

); 104 - -3; 105 - ; 106 - ; 107 - ;

108 - ; 109 - ; 110 - -1; 111 - ; 112 -

; 113 - -1; 114 - ; 115 -

).

... ( ... .., 1974. . 136-151; ... .., 1990).

0,2-0,5

0,9

... ..), ... .. ( ... ..), ... .. ( ... ..), ... .. ( ... ..).  
... .. ( ... ..7).

( ... ..8).

10

0,5-1,5

( ... .., ... .., 1995).

6-

V-VII .. . .



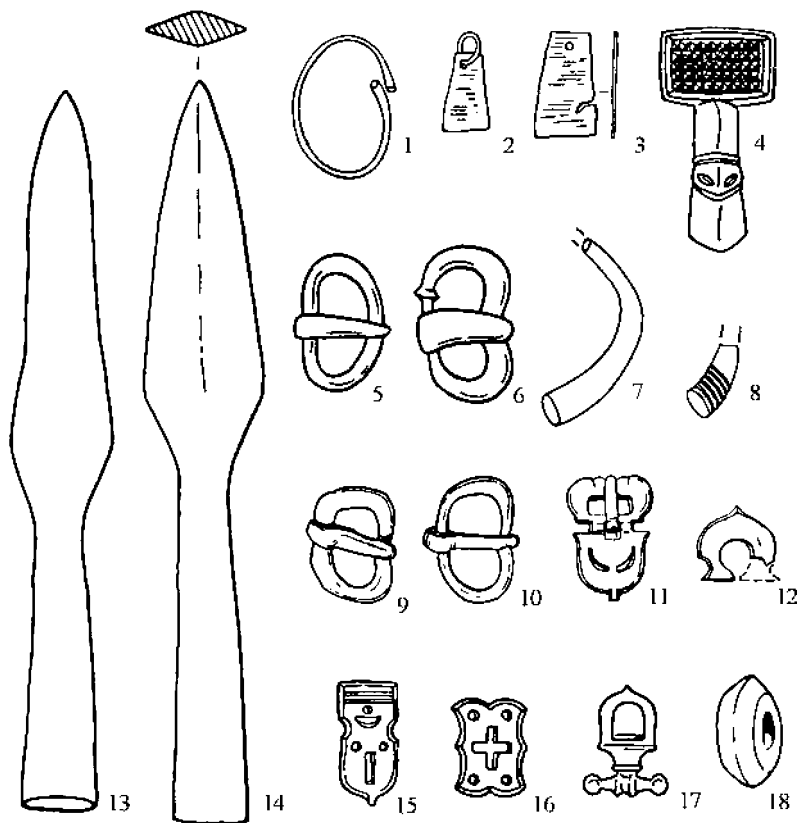

1\_i\_I

.7.

1.3.5-8.11,12 -  
; 9.10.13,14.18 -

-1; 2-

2- ; 4-

-



Рис. 8. Посуда из могильников V - VII вв.

1,7,8,10,11,13 - Картамышево; 2-5,9,12,14-17 - Лебяжъс-1; 6 - Княжий

... , ... , ... -  
... , ... -  
... ( ... .. )  
... .., 1999).  
... ( ... .., 1963;  
... .., 1970. . 98-99)  
“ .. ”  
VII - VIII ..  
... ( ... .., 1990).  
... .. -  
( ... .., 1996. . 53-57). “ .. -  
” .. -  
.. , .. , .. ,  
..  
.. , .. -  
: .. , .. -  
.. , 1994 . . -  
( 411). -  
.. , .. -  
.. -  
.. -  
.. -  
.. -  
.. -  
.. , .. -  
.. ( ) .. -

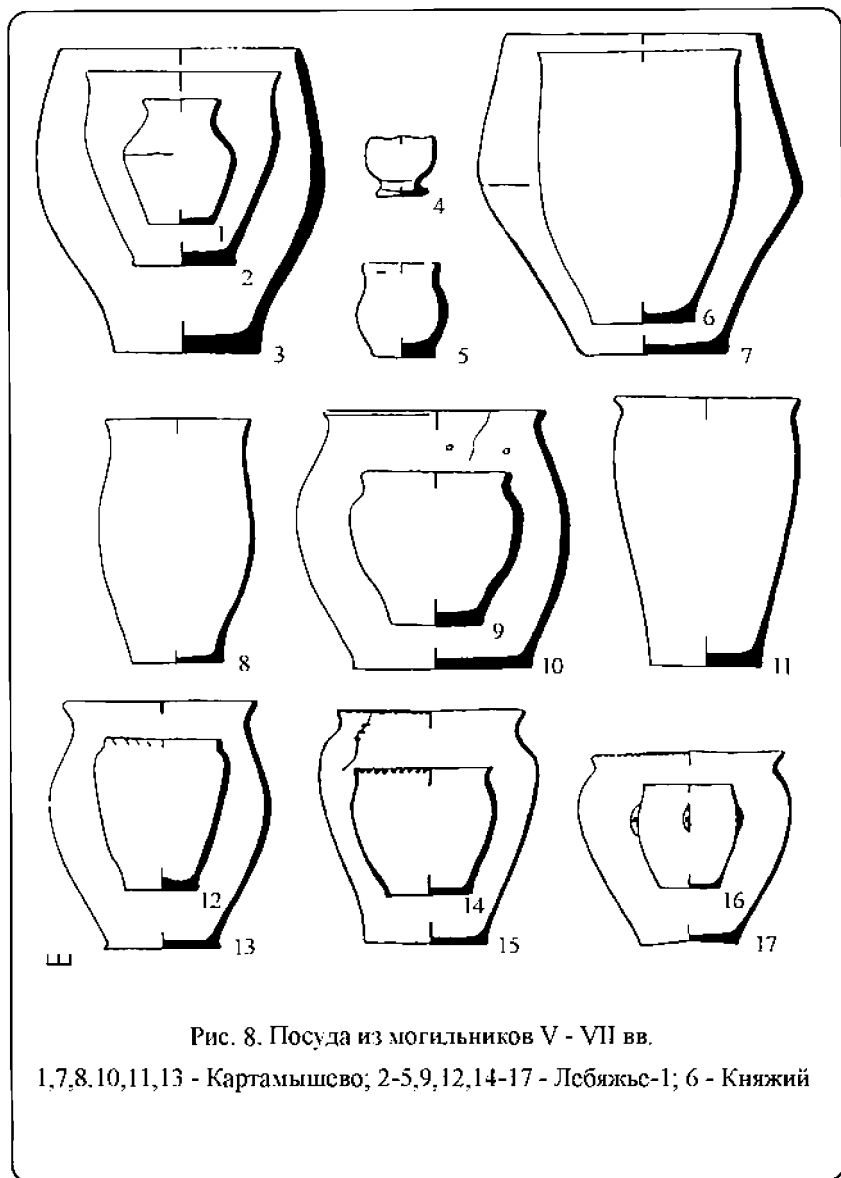
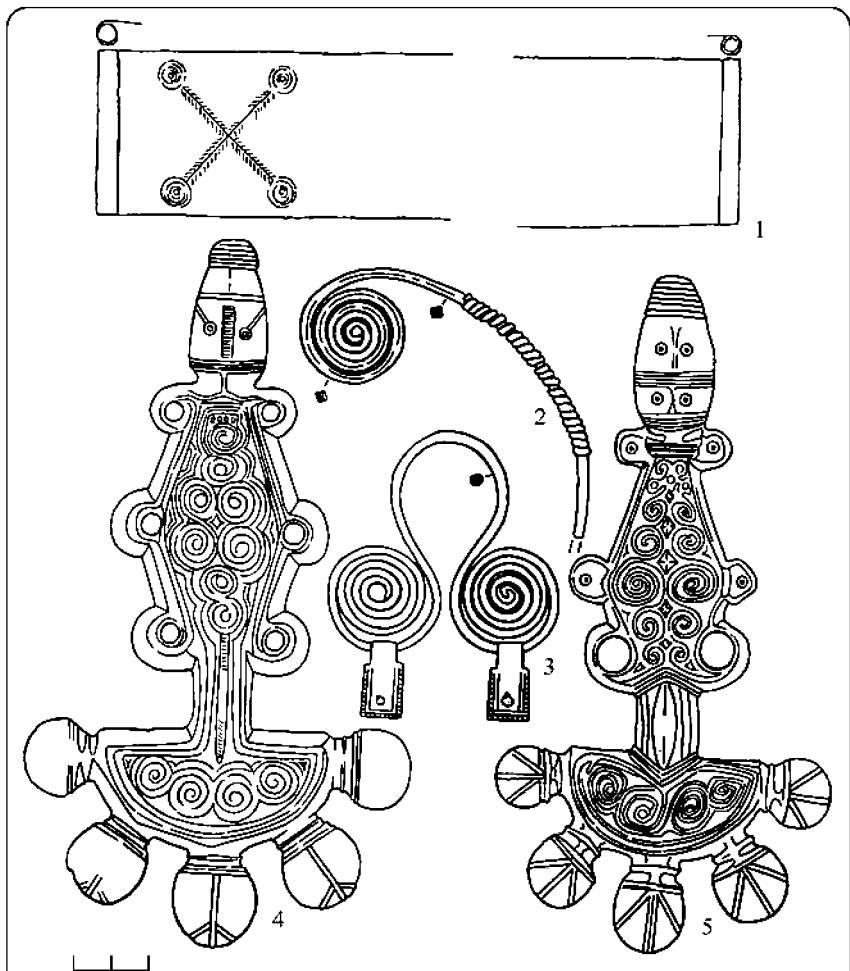

.9.

, ( .9).  
 , -  
 .  
 , -  
 , -  
 , “ ” -  
 , -  
 . ( . .. . ., 1996.  
 . 145). -

( . ., 1976. . 119-125;  
 . ., 1976. . 111-112), -

. -  
 , -  
 , -  
 . . . -  
 . .  
 , VII .  
 ( . ., . ., 1996.  
 . 145). -

,  
 ,  
 “ ” -  
 2- VII .,  
 . -  
 , , -  
 ( . 10). -

. -  
 , -  
 , -  
 , -



Рис. 10. Памятники круга Сахновки-Луки Райковецкой и ареал кладов 1-й группы  
(по И.О. Гавритухину и А.М. Обломскому с добавлениями)

. 10. 1 - ; 2 - ; 3 - ; 4 -  
; 5 - ; 6 - ; 7 - ; 8 - -2; 9 -  
; 10 - -3; 11 - ; 12 - ; 13 - -  
- ; 14 - ; 15 - ; 16 - - ; 17 - ;  
18 - ; 19 - ; 20 - -3; 21 - -5; 22 - ; 23  
- ; 24 - ; 25 - -5; 26 - ; 27 - ;  
28 - ; 29 - ; 30 - ; 31 - ; 32 -  
; 33 - ; 34 - ; 35 - - ; 36 - -  
-2; 37 - ; 38 - -3; 39 - ; 40 - ; 41  
- ; 42 - - -4; 43 - -3; 44 - ; 45 - -  
; 46 - ; 47 - ; 48 - ; 49 - ; 50 -  
-1; 51 - ; 52 - ; 53 - ; 54 - -  
; 55 - ; 56 - ( ) ; 57 - -  
; 58 - ( -1); 59 - ( -2); 60 - ; 61 - -  
; 62 - ; 63 - -3; 64 - ; 65 - -2; 66,67  
- -2, 3; 68 - -2 ( ) ; 69 - .

VII . -

( . . , . . , 1996. .  
131-139).  
- -3 ( . . , 1998. . 7-9.  
. 3),  
V-VII  
. ( . 8: 9, 12, 14, 15, 17).

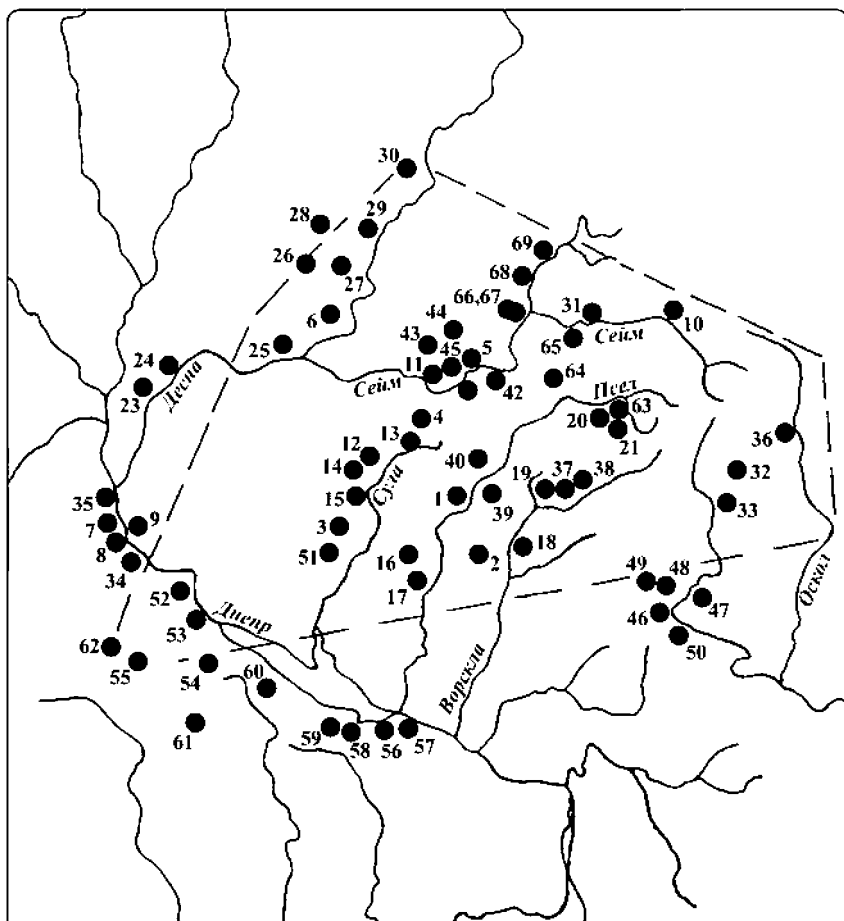
... ( ... , 1987. . 10).

( ... ) . , -

, -

, -

1991. . 46; ... ( ... , 1994. . 14-15).  
“ ”

,

.

- , -

, ( ... , 1965. . 53). -

( , , . .) -  
(

... , 1994. . 14).

, . ( -

... , 1986. . 22).

, , -

.

( ... ). -

... -

, -

2.

,



... .., 1994. . . 305).

VII -

VIII . ( -

2.

... 1985. . 107).

2 1-

VIII . (

( ... .., 1990. . 178-182;

... .., 1996. . 147-148).

... (10).

( -3, -5, -3, -3, -3, ) ( -3, -2, -2, -3 ( .., 2003), -2, .., 2005).

VIII - IX . ( - ... 1990. . 304-306; .., 1994. . 6-9).

( . ., 1994. . 15). -  
 , “ ” -  
 . ., 1981. . 40-48). ( -  
 , , , -  
 “ ” -  
 . . , XX  
 VIII-IX . ( . ., 1907. . 55-69; 1908). -  
 ( . ., 1909; . ., 1911),  
 1975. . 153; . ., 1982. . 305-306). ( . .,  
 , , , -  
 , . ., 1981. . 12-41;  
 . ., 1982. . 143-148), ( . ., 2002. . 262-  
 264). -  
 , -  
 -

“ ” ( . ., 1991. . 151-153. .5; 1993. .3). (IV), ( . 11). :“ XII-XIII .“ ”( . ., 1991. . 145). 1983), ( “ ” “ ”, “ ”, “ ”. “ ”. XII . ( . ., 1975. . 2).

), (“ ”

“ ” “ ”,

129). . ., 1992 . . 172-173, 263-264; . ., 1988. . 120-“ ”,

“ ”

“ ”

“ ”

“ ”

1-

(

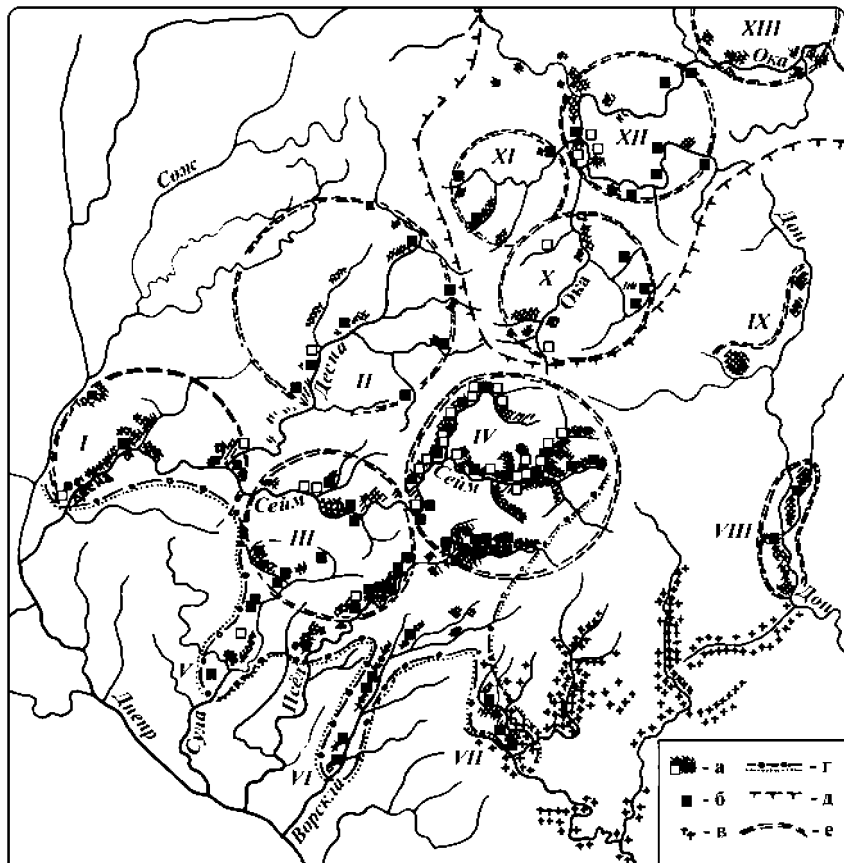

. II.

"

"

( . . . )

XII ; -

- ; -

;

;"

"

IX-

X :/-

; II-

; III-

; IV-

.., 2000).

“ ”

-

,

-

,

..

,

,

.

IX .

IX ..

( .., 2002. . 255-295).

“ ”

,

,

,

-

( .., 2001).

,

.

,

,

?

,

VIII -

IX .

,

,

.

“

”

,

“

.

”

“ ”

,

,

2002. . 42-46).

“ . ., 2002), ”

IX-X .

II-X .



## 2.

7-9 ( . . ., 1987. . . 256).  
“ ”  
4:1.  
“ ”  
4; . . ., 1982. . . 20). ( . . ., 1975.  
( . . ., 1981. . . 2; . . .

1982. 20, 22).

“ ”

( . ., 1975; , 1984; . ., 1995; , 1998. . 1; 2000. . 2).

200

100

. . , -  
 , -  
 ( . , 1992). , , ,  
 ,  
 . -  
 . , -  
 , -  
 , -  
 , -  
 , -  
 , -  
 , -  
 , -  
 , -  
 , -  
 . -  
 . . -  
 - “ ” .  
 -  
 , -  
 “ ” . “ ” ( 5). -  
 , -  
 . -  
 . -  
 22-23 ( ),  
 , “ ” -  
 ” . ,  
 , -  
 - 2 ( ). -  
 , , -  
 , -

), ( . ., 1846. . 8). ( 5

” “ 1-

XII .,

( . ., 2000. . 11, 12; 2003 . . 102-109). XII-XIII

( . ., 1997 . . I; . ., 1998. . 18),

XII . ( 40- ( . ., 1994. . 28; 2003 . . 88).

( . ., 1997 . . I).

1147 . . [ . . . ] “ ” ( . ., 1975. . 96).

’ ( XII .  
 ) .  
 , “ ” .  
 , IX-X ,  
 , 25 ( ) - 27 ( )  
 “ ” , 7  
 ( ). “ ”  
 “ ”  
 11, (8)  
 , , “  
 ” .  
 , ,  
 , ,  
 : “ ”  
 , “ ” .  
 30 , , ,  
 , ,  
 , “ ”  
 “ ”

“ ” ( 60-80 ),

, , . , , -

, , -

, , -

, , -

.

,

, , -

, -

, -

, -

, -

( . ., . ., 1991). -

, -

, -

.

, -

. 22 , -

- 35 ( ). , -

, .

, 150 -

” ( ) “ -

, -

, ( . ., 1964; . ., 1975. .96; . ., 1994),

, 100-

150 , -

( , )

-

-

59

-

) - 22,

- 5,

- 12

( - 20.

( . 12).

49

-

82 %

0,5

-

-

1

(1,1 )  
)

(2 )

(2

3 .

( . 13-14).

-

-

“ ”

(

)( . 15).

-

-

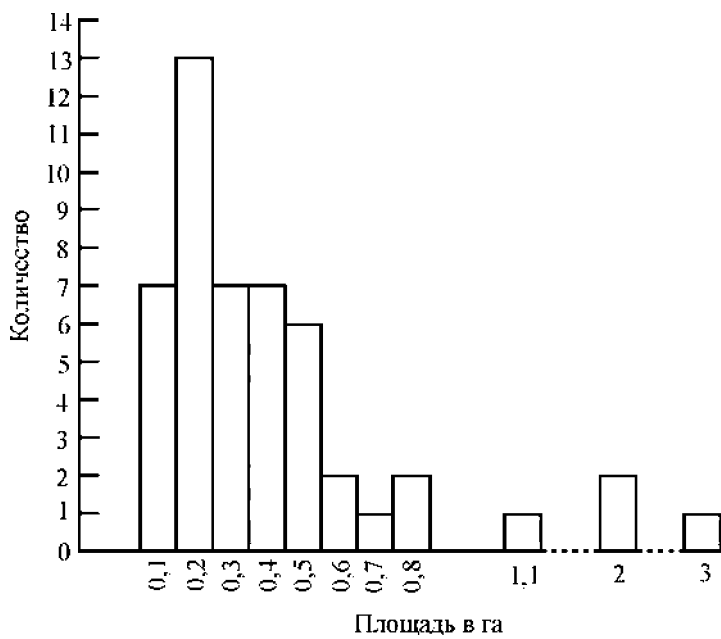

. 12.



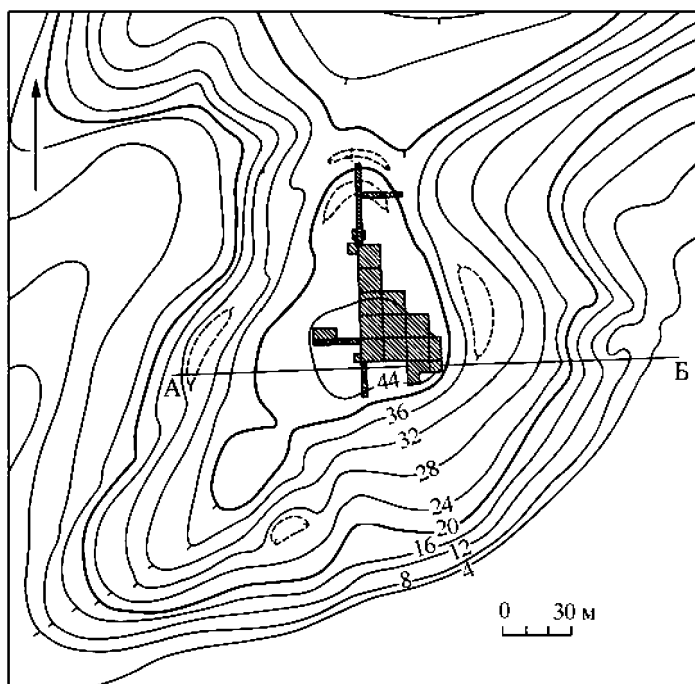

. 13.

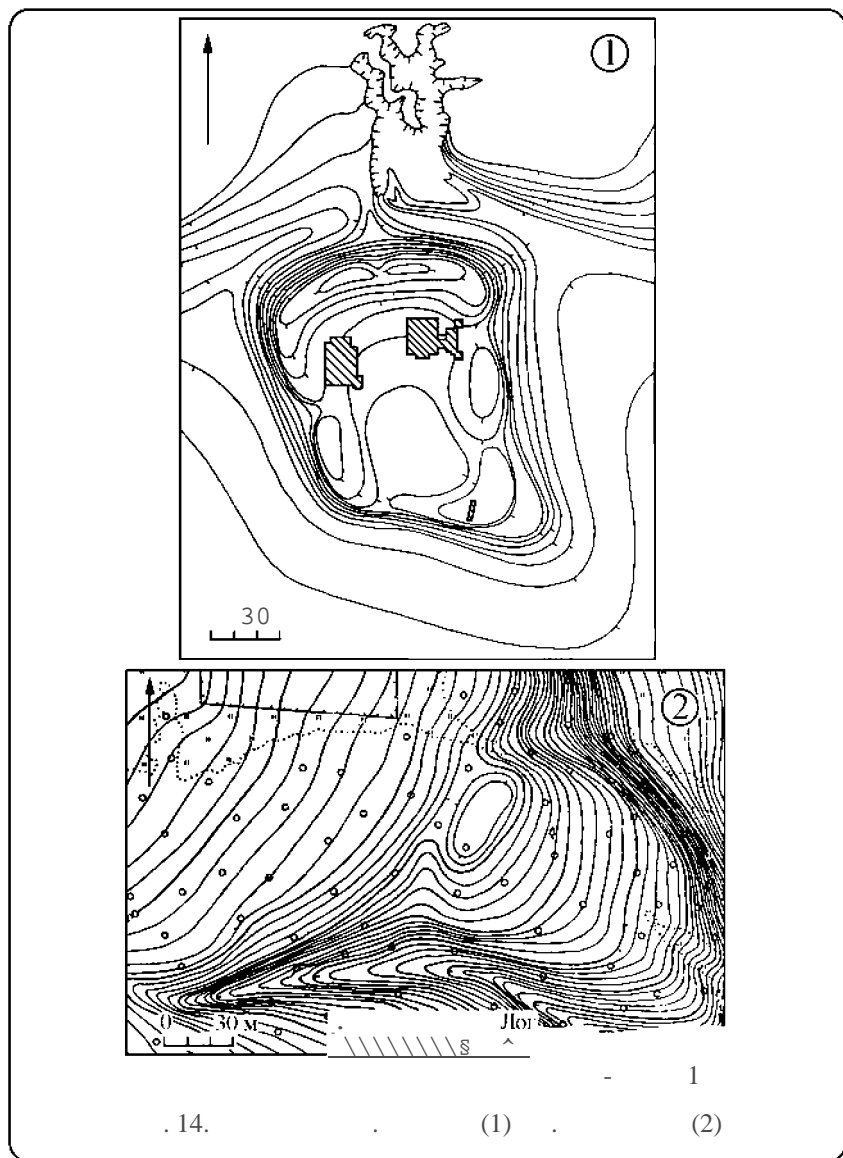

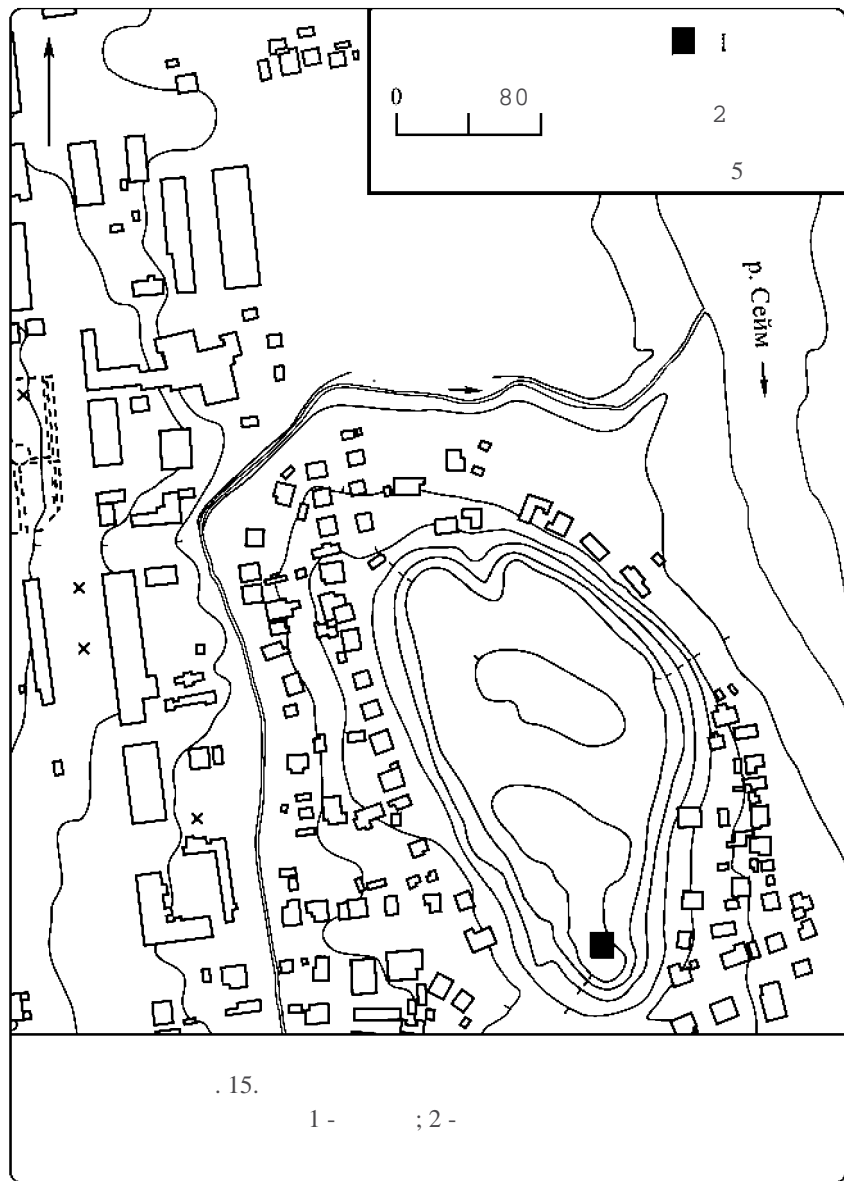

5-6 ( , ) 60 ( ),

10 30 ( 40 ). (

), 50

4-5 (

2, , .).

“ ” “

”:

2-3

( 2, ).

2-2,5

“ ”

“ ”

62-64; 1990. . 27, 28).

( . ., 1975. .

( . ., 2000. . 65).

. ., 4 . ., 1993).

96 .

20 ,

9,5 .

( . 16). 7 , , -  
 , -  
 ( , -  
 43-45, 48). , ( ,  
 (2- - 6- ), , -  
 , , 2 , -  
 , , -  
 , , -  
 , , -  
 , -  
 2- -  
 ( , 30, -  
 28, 29, 40, 42). , ( 50 ), -  
 , -  
 , -  
 I. , -  
 , -  
 2,8 ( ), .

3- ( -  
19- ), ( -

,  
,  
II, ,

2- , . , -

,  
“ ”, , -

4- ( 15, III) 5- ( 13,  
IV) ,

, 3- , -

6- , -

, - , -

1,5-2 , V  
, 1,6 ( -  
3,8 . -

9, 10 -





















7- , -

XI- -  
XII .



Условные обозначения

0 80 см

	1		5		9		13		17
	2		6		10		14		18
	3		7		11		15		19
	4		8		12		16		20

. 16.

- 1- ; 2- ; 3- ; 4-  
 ; 5- ; 6- (  
 ) ; 7- ; 8-  
 ; 9- ; 10-  
 ; 11- ; 12- ; 13-  
 ; 14- ;  
 15- ; 16- ; 17- ; 18- ; 19-  
 ; 20-



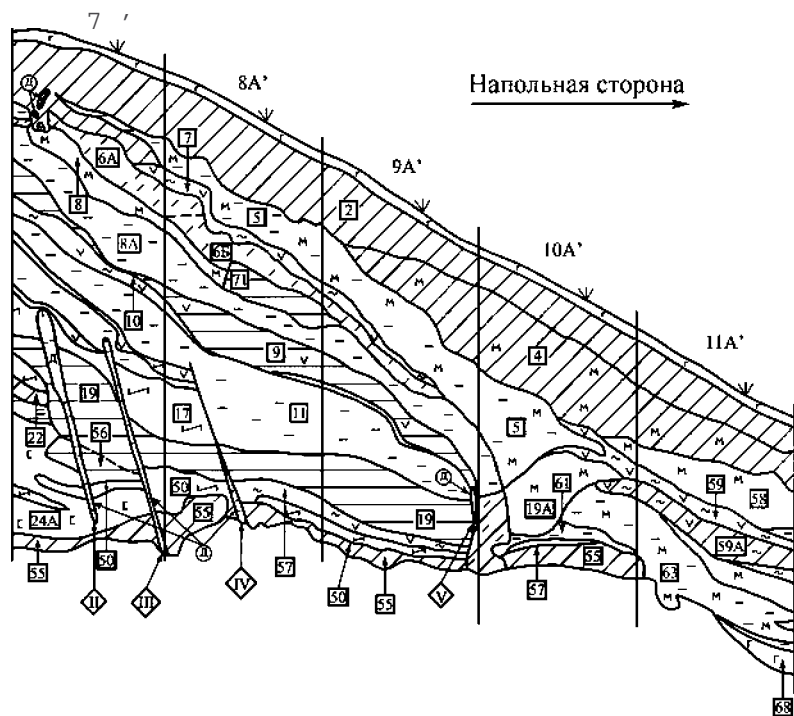

. 16.

( )

. . . . .  
 ( . . . . .  
 , , , , . . . . .  
 , , , )  
 . . . . .  
 40 42,  
 , . . . . .  
 42  
 , . . . . .  
 , . . . . .  
 “ ” . . . . .  
 . . . . . 30,  
 , . . . . .  
 , . . . . . 2  
 (3,8 % . . . . . ).  
 X . ( . . . . . , 1981. . 86; 1982 . . 93; 2- - 3- . . . . . )  
 1990. . 2).  
 ( 4 %) . . . . .  
 . . . . . ( . . . . .  
 . . . . . , 2000. . 41--47. . 15). . . . .  
 , . . . . .  
 , . . . . .

IX . ( . ., 19836. . 81).

2-

3- -5-

2 .

6-

0,9 .



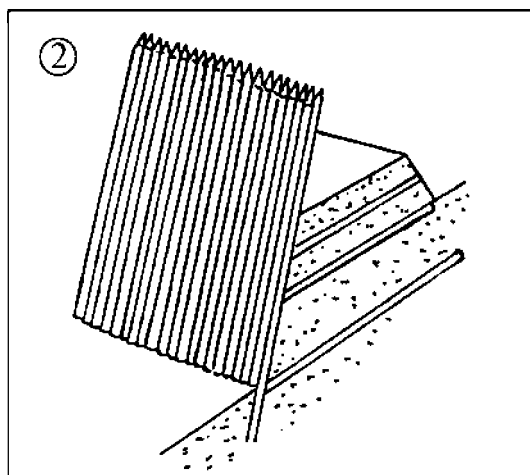
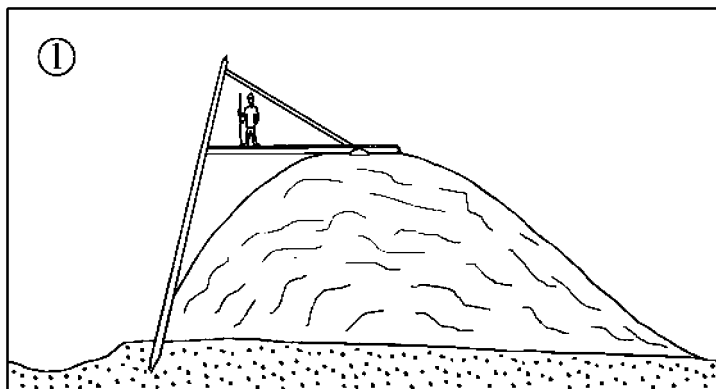

1 - .17. " "  
); 2 - (6- "  
( . . ) "

”

“ ”

1,5 ( )

3-

( . ., 1981. . 31. . 20).

“ ”

IX-X . . ,

“ ”

( , 1985. . 168).

“ ”

( . ., 2000.

. 71. . 26).

?

( )

( 11 12). 11 1,7

2.

:“ 0,1 ”.

- ( -1. 7362. 34).

( . ., 1981. 2).

12

1 ,

5 .

( -1. 7362. 35).

:“ [

.- . .],

12 11,

, -  
”.

, , -  
, .

-  
4-

10

:“

”( . -1. 7362. . 38-39).

( )

-

( 9).

, “ “ ”

1,7 1,4 .

5  
“ ”,

“ ”

0,1 “  
0,06 -0,1 ”.

1 1,2

( . -1. 7362.

. 19).

11 ( . ., 1981. . 21. . 9: 5).

, “ ”



“ ”,  
.

( 40 14 ).

“ ”,  
-

.

,  
,  
,  
,  
-  
,  
-  
.

, “ ”,  
-

, -

.  
,  
-  
.

, -

2001 .

(1- 2-

), -

1- -

2 , ( . ., 2003).

( “ -

”), -

( “ -

”), -

( -

).

“ ”.

77. .23).

( . ., 1987. .84-86).

( . ., 1958. .

: - X .

” ( 0,4 ) ( 0,6 )  
( . , 1998. . 192)

2). , , -  
 , . , -  
 “ ” -

., 2003. . 62).

( . 17: 2). . . : “ -  
 ” “ -  
 ” -

“ ” -  
 ”. -  
 ” “ ” ( -  
 . ., 1988. . 14).

-1

0,5-2 14 ( . 18).

0,4

( ),

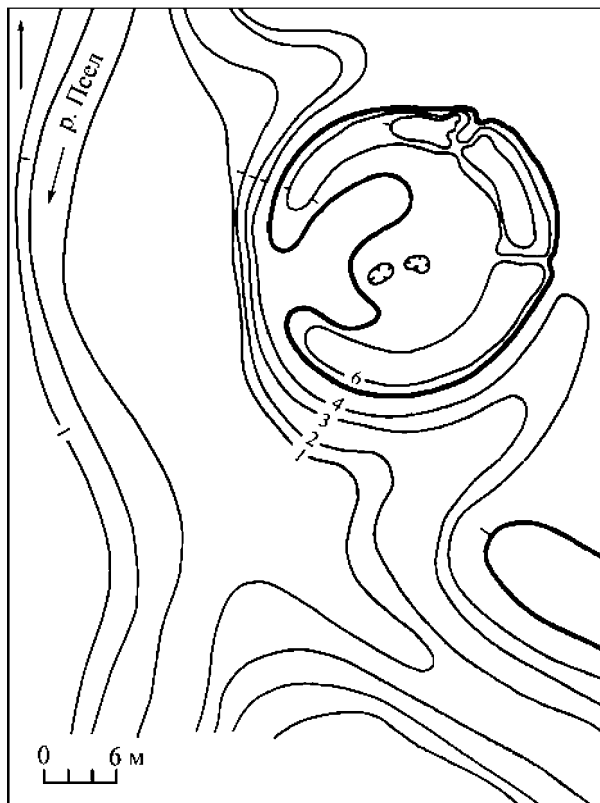

. 18.

-1

258.

2003-2004

241

38

( .20).

3

( .21).

(3

30 )

3.

“ ”.

“ ”



Рис. 19. План селище 2 у с. Ванино (тип 1)



Рис. 20. План селища I у с. Никольское (тип 2)

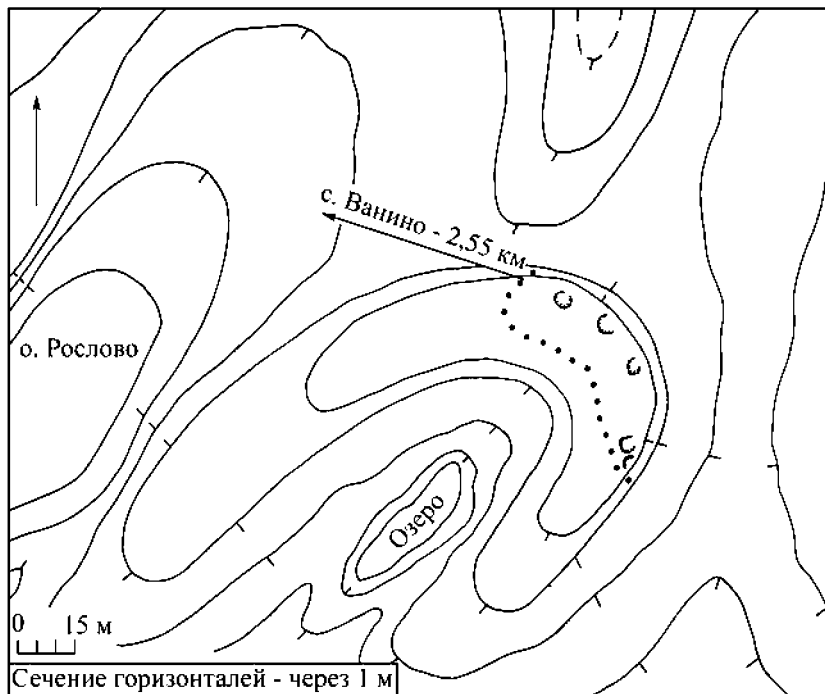

Рис. 21. План селища у хут. Покровский (тип 3)

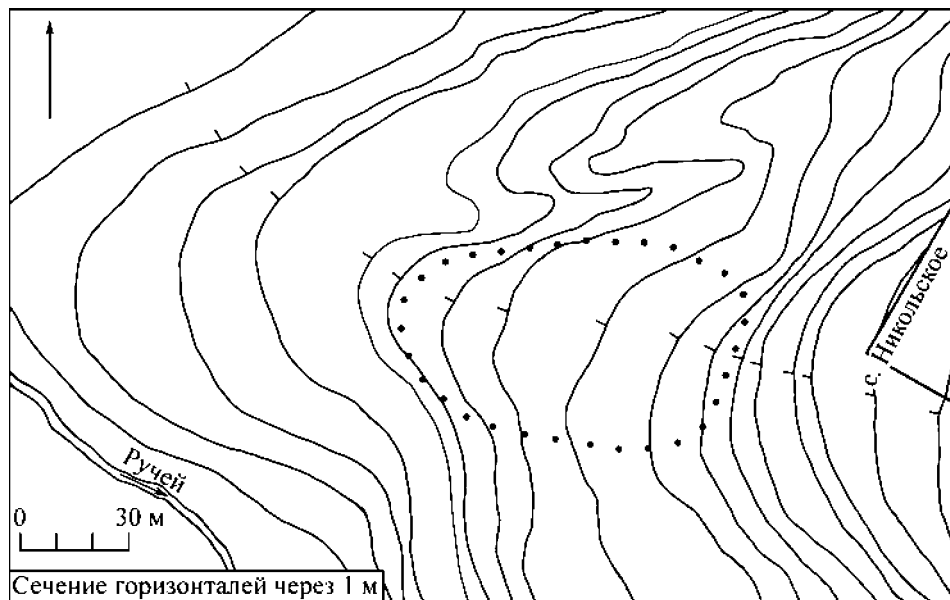

,  
 , 8 10  
 37 . ,  
 , ,  
 ,  
 ,  
 . (72,2 %)  
 , 10  
 , 3 6  
 ( .22). ,  
 ,  
 ,  
 , “ ”  
 10, 8 37 48  
 ( 40 )  
 .  
 ,  
 ,  
 , :  
 ,  
 , “ ”  
 ,  
 : 1) ,  
 ; 2) -  
 ,  
 -

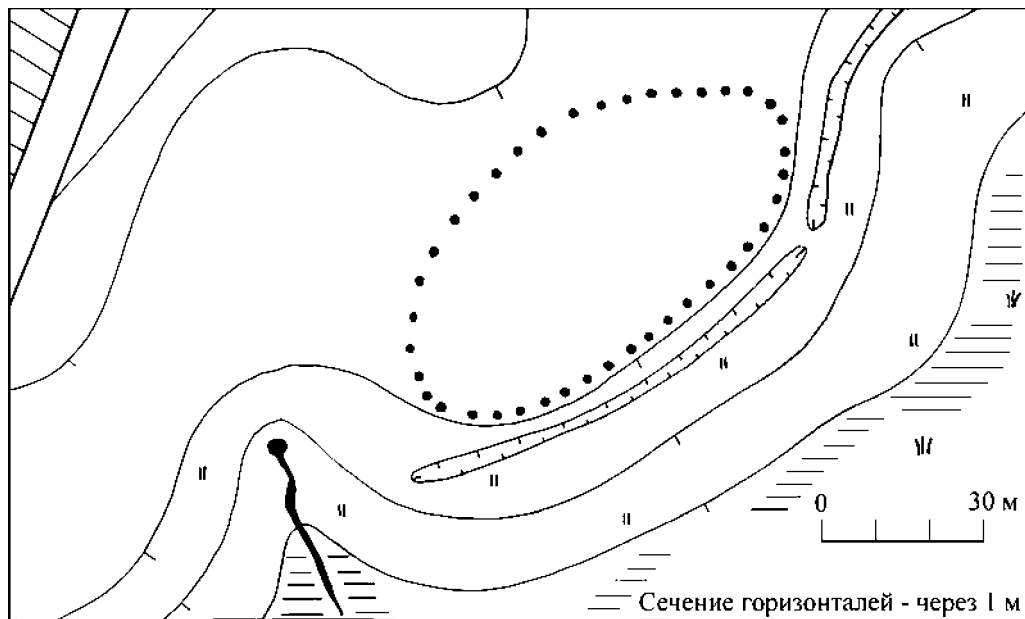
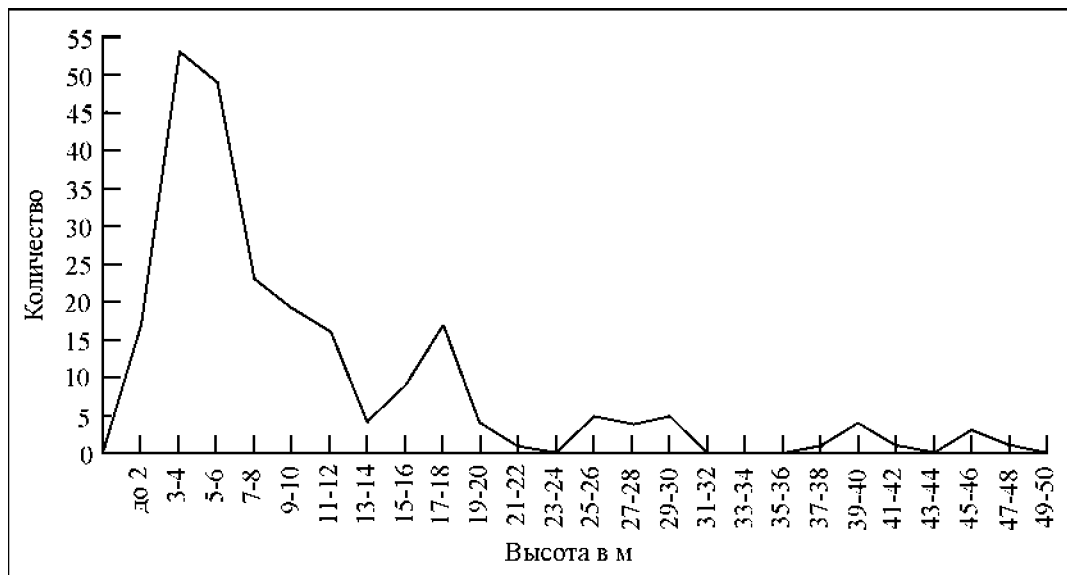

1, 2 5 ( 120), -  
 3 4 (121). , -  
 . -  
 , 0,3-0,8 , -  
 , “ ”, , . -  
 4  
 ( . ., 2000. . 100; . . 1988. .  
 205), ( . -1.  
 7183. . 1-14, 26-29) . ( . .  
 2000 .).  
 1 2 , -  
 . , -  
 , . -  
 , -  
 , -  
 , -  
 .  
 , -  
 .  
 “ ”  
 1 (5 ), 2 (3,8 ),  
 (3 ), 1 (2,6 ), 2  
 (2,4 ), , 1 ( 5 ) ( -  
 10 ). 1 ( -  
 10 ), . . . -  
 , -  
 , -  
 .

( - 3 ).  
 ( . ., 1981. . 31-33).  
 ”, “ ”,  
 5-12  
 -“ ” 1-2 “ ”, (1-5  
 ) “ ”  
 ( , ,  
 . .),  
 1-3 ,  
 6-8 , 7-9 .  
 ( , , )  
 “ ” ( . ., 1985; 1987).  
 5-7 ( . ., 1991. . 152; 1993. . 89).  
 “ ”  
 ( . ., 1993. . 263-264).  
 “ ” ( 3 )

.23

( 0,1 1 )

(

).

1 2,5 ,

3 11  
(36 48,

75 %).

6-8 ,

15-25 .

(

11 48).  
( .24, 25; ., .1).

2



Рис. 23. График зависимости расстояний между городищами и их количеством





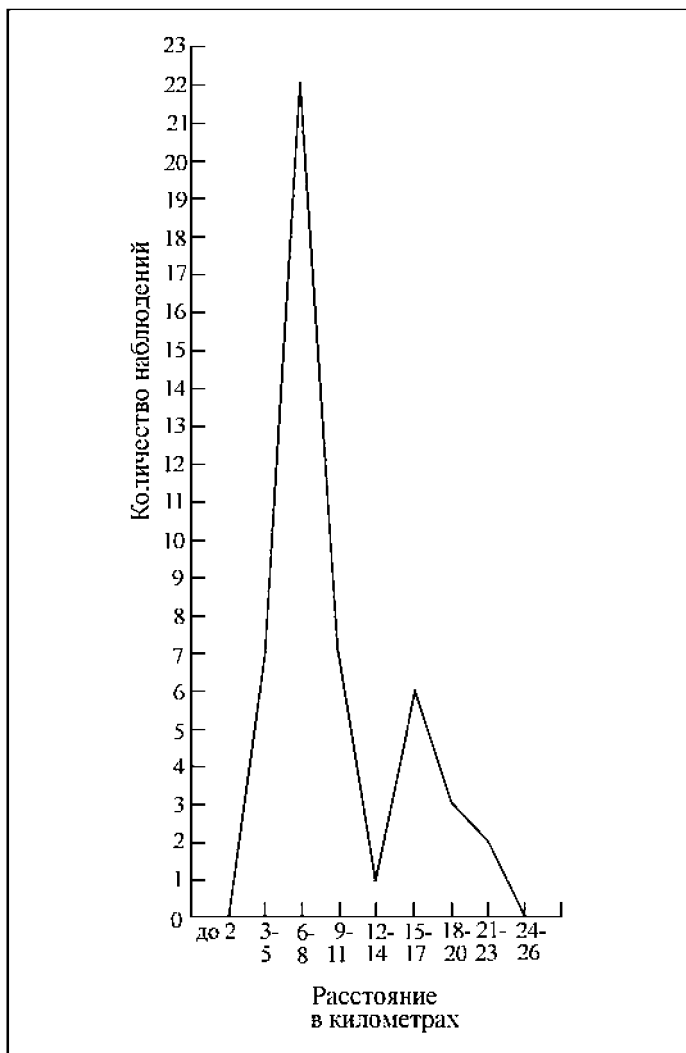
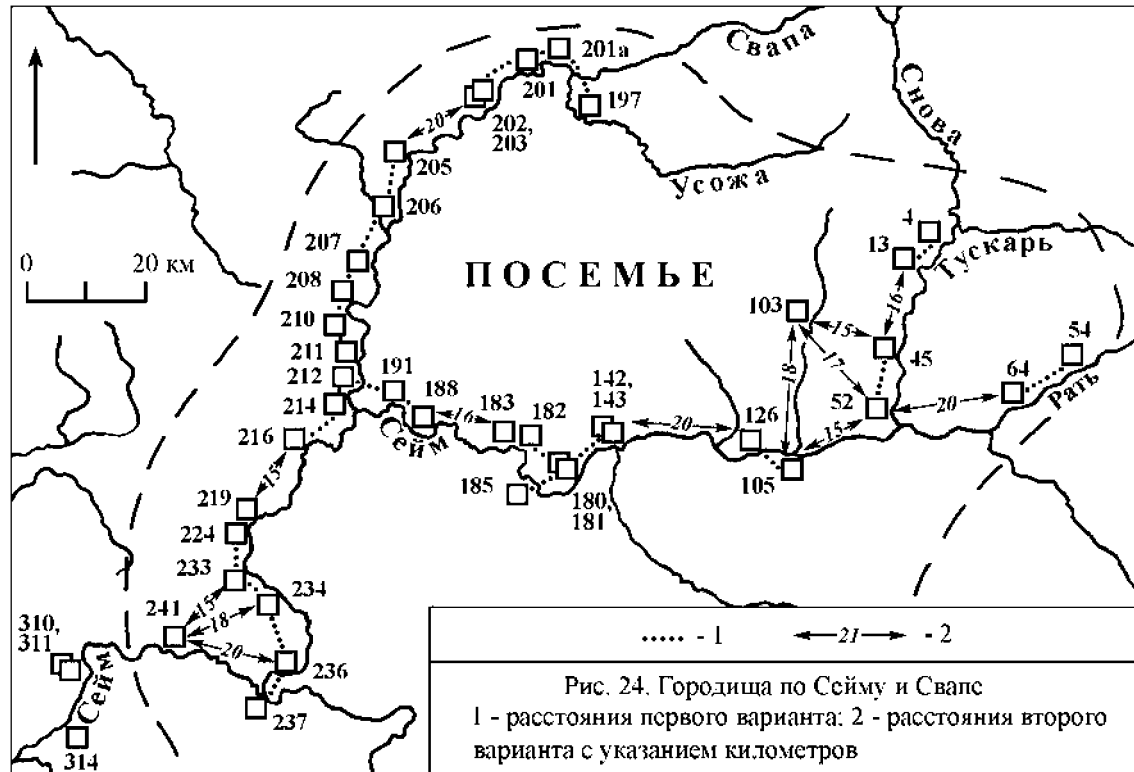
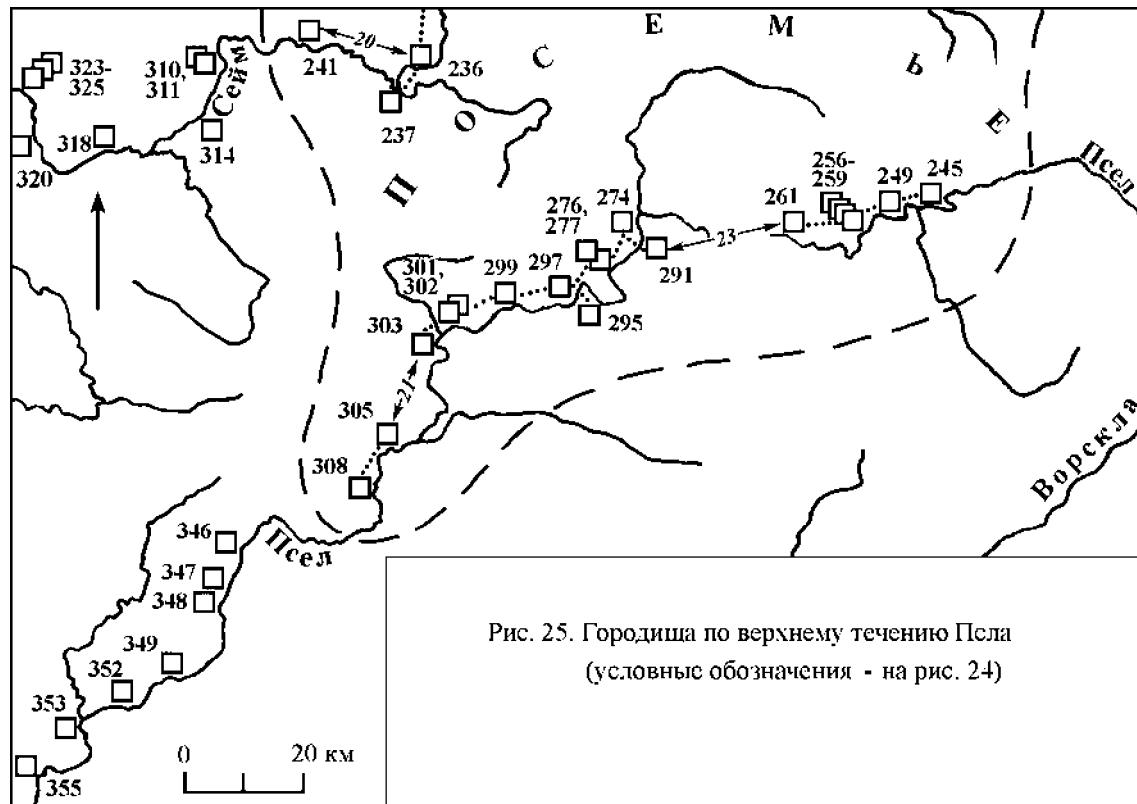

“ ” “ ” ?

( ) ( ).

10 ,

7 5

(5-7 ) -  
,  
5 8 , -  
, -  
2003 . -  
, .  
0,5-1 , -  
,  
) ( .  
, , ,  
2004 .  
, 1 , -  
20 ,  
-  
“ ”  
, -  
, 3-12 -  
6-8 ,  
,  
, ( , -  
, , , ) -  
, -

, , ,  
 , -  
 5 ( - , -  
 ) , - , - -  
 “ ” . “ - ”,  
 , 15-20  
 ( ) , ( -  
 - , - ( ) ( .24; 25).  
 , .  
 ,  
 .  
 , .  
 , .  
 . ( ).  
 ( 5 ) 1 ( . -  
 , 1998. . 107), - 16 ,  
 - 7 (“ ” ).  
 , .  
 :  
 - . (11 ),  
 (6), - 1- .  
 (11). - 4 ,  
 13 .

),

8

”( . 1950. . 15).

XIX

1950- . . . ,  
 , ,  
 - ( . . ., 1956. .  
 140, 141, 146, 147).  
 ( . . ., 1982. . 139; . . ., 2000. .  
 111-114). ,  
 . . . , “ . . .  
 , , , ,  
 ”.  
 ,  
 ( . . ., 1975. . 71-75).  
 , ,  
 . . . “ ” , ,  
 . , 1 ( 1989 . )  
 .  
 , ,  
 . “ -  
 ” :  
 . “ ”  
 , 1952 . . . , -  
 ( . . .  
 )( . -1. 902. . 13-15).  
 , -

.  
 - X .  
 , . . .  
 , . . .  
 . . . ( 2 2  
 ) X .  
 X-XI . 1930 .  
 . . . ( . . ., 1999; 2005).  
 . . .  
 , . . .  
 , . . .  
 ( . . ., 1975. . 73).  
 . . .  
 :  
 1- IX .,  
 . . .  
 . . .  
 ( . . ., 2000. . 113-114).

1986. . 77).

( . . ),  
X .

( 2) ( . ., 1986. . 77-78;  
, 1988. . 246-247)

IX .  
1 2

X - XI . ( . ., 1979. . 97-101).

... ( ... , 1907).  
...  
1-1,5 ...  
... ( ... , 1958. ... 193-210).  
... ( ... , 1975. ... 132).



“ -  
 ” -  
 - -  
 , , , -  
 , , , -  
 , , , , -  
 , ( -  
 . ., 1978. . 284). -  
 -  
 . -  
 , -  
 . -  
 . . . , -  
 ( . ., 1960. . 320; -  
 1962. . 301). -  
 , -  
 . -  
 ( . ., 1991. . 39-41) -  
 ( . 26: 1). -  
 , : -  
 . -  
 ( . ., 2003. . 408-410). -  
 , -  
 . , , “ -  
 ” , -  
 , -  
 . ( . 27: 2). -  
 . . , -

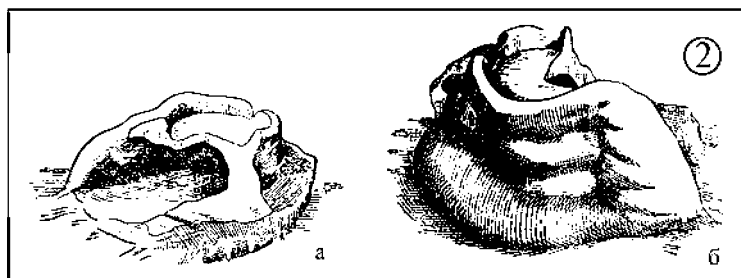
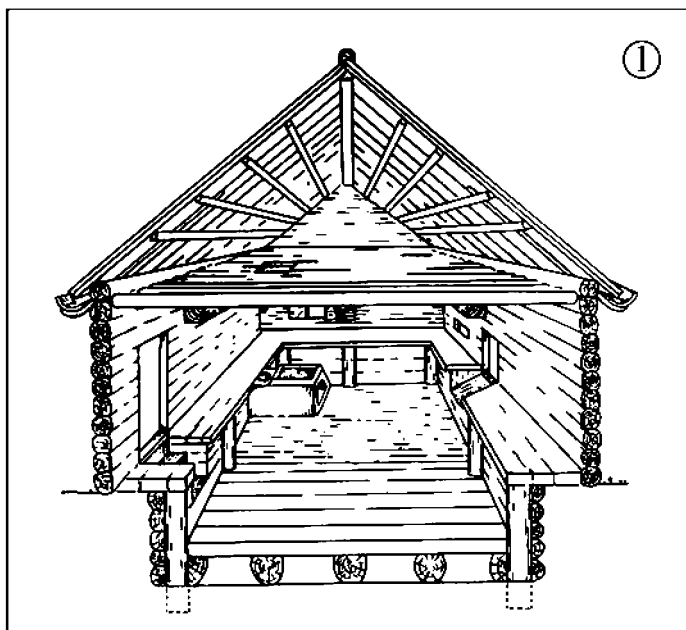

. 26.

1-  
2-

( . . . );  
(1947 .);

4 5

( . . ., 2000. . 90-101).

“ ” “ ”  
( . 27: 1).

( . . ., 2005 ).

1950- . ( . 28).

( 100) 1998 . ( . 29) ( , . . ., 2005 ).

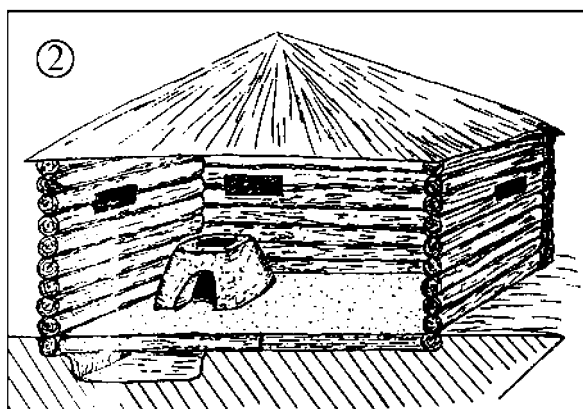
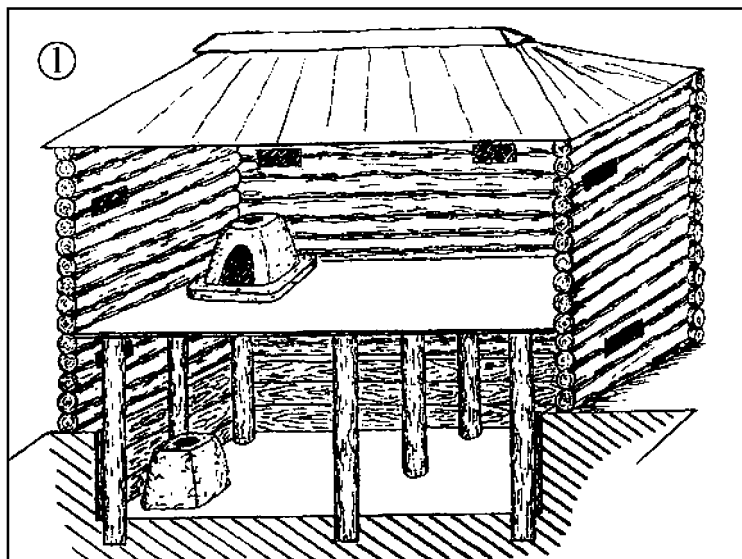

.27.

( . . . )

1- ; 2-

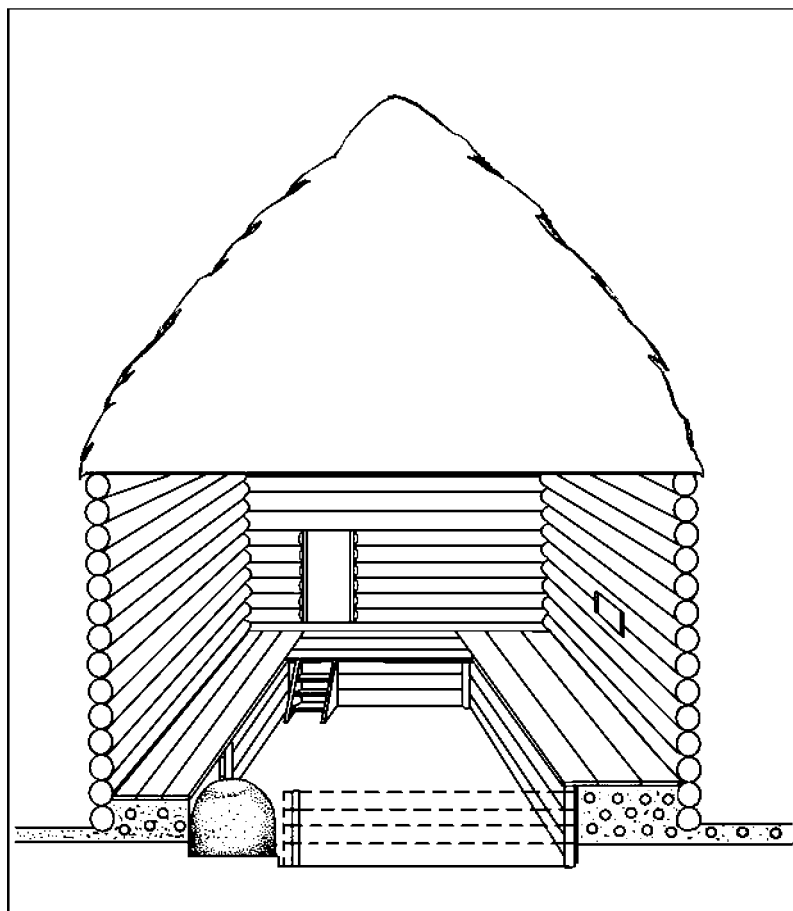

. 28.

"

1"

( . . . )

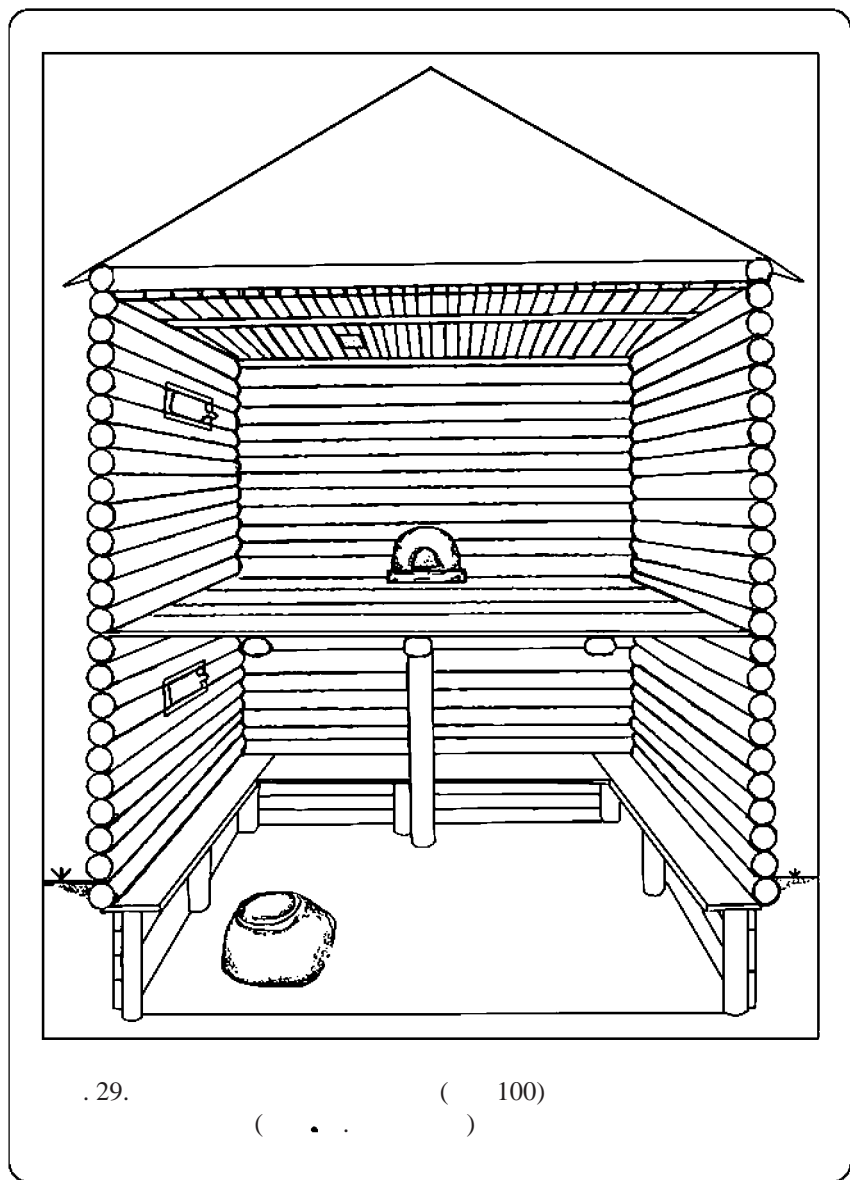

1980- . . .

III IV, VIII - IX ., -

4-6, 9, 14, 15, 18, 20). (16, 17, 21, 22) -

II ( IX - X .)

I ( - X .), (1-3, 7, 8, 12, 13, 19), -

(13, 19) -

( 2), ( -

“ ”, ( . ., 1981). -

I II IX -

70- . X .( . ., 1990), 1 2. -

. ., 1981. . 27-28. . 12). (

VIII - IX ., , -  
“ ” , -  
“ ” , -  
“ ” , -  
IX ., , -  
I . . -  
II “ -  
IX-X - 1- X ., -  
II. - 2- X . ( . . ., 2000.  
. 48-51, 99-100. . 36).  
“ ” “ -  
”



– “ ” 1 – , –  
 ( . ., 1981. . 4). –

5 –  
 ( . 30: 7). “ ” –

, –  
 ,

, –

, –

, –

, –

( . ., 2000. . 100). –

, –

, –

, –

2).

( . 26:

–

–

–

–

2000 . 3 .

( 24) ( . 31) –



Рис. 30. Постройки Ратского городища  
1 - постройка 5; 2 - постройка 4

( . 32: 1, 2, 4, 5).

( . 32: 3).

( , 1981. . 72-73).

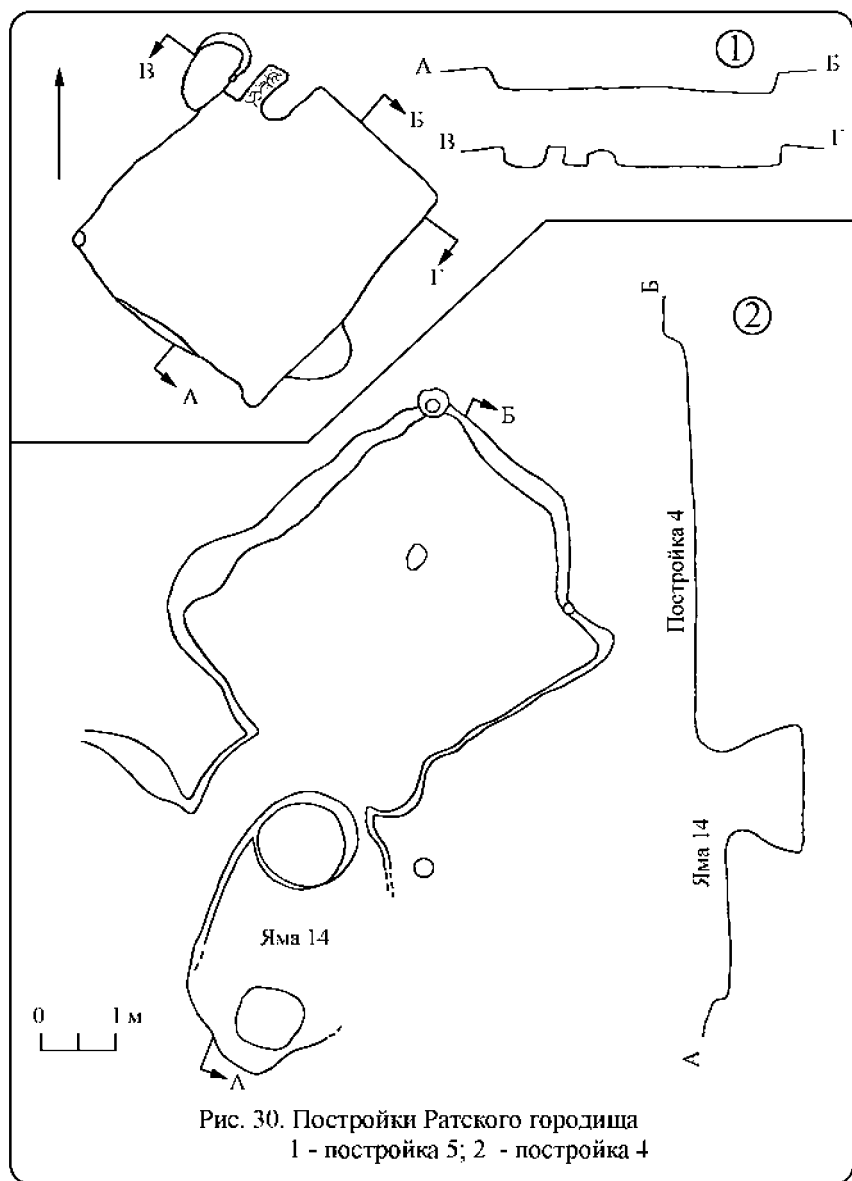
2000. . 156),

2- . IX - X . ( . . ,

( . . , 19826),

“ ” .

). 0,5 . (

6-12, 26-29; 7561. . 8-9).

( . -1. 7183. . 2-3,

. . , 1974).

2- ( -

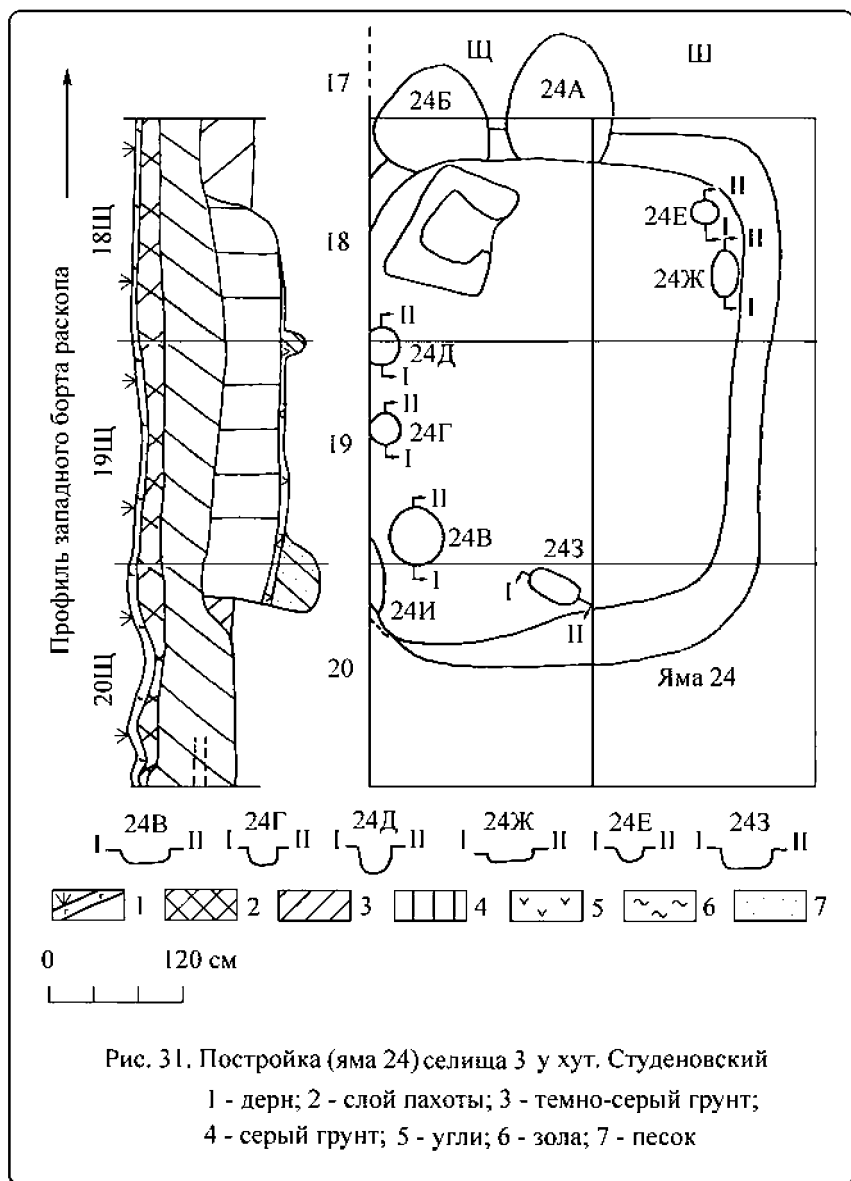

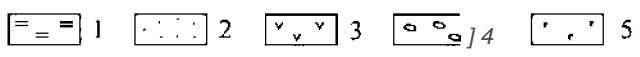
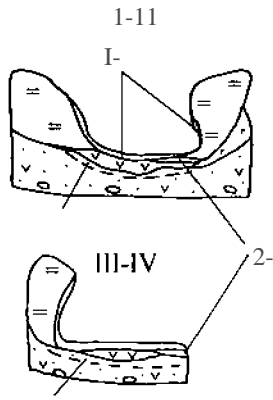
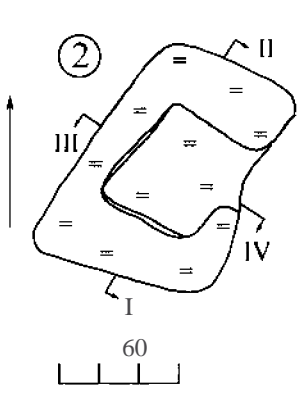
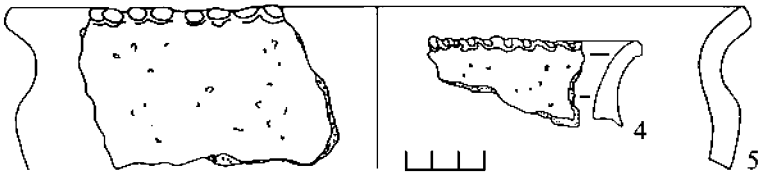
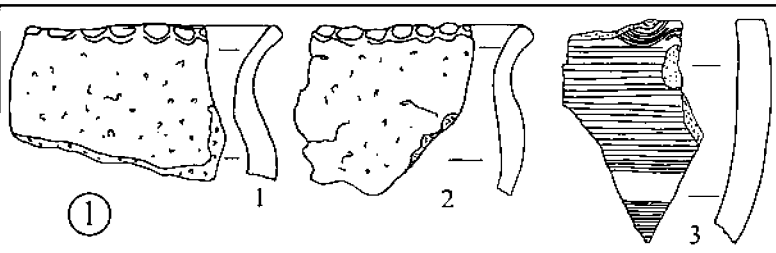

.32. ( 24) 3 . (1-2, 4-5 -  
 I- ; 3- ); 2- .  
 : 1- ; 2- ; 3- ;  
 4- ; 5-



Рис. 33. Липинское городище. Планы раскопов  
1 - раскопки П.И. Засурцева 1951 г.;  
2 - раскопки О.Н. Енуковой 1997-98 гг.

... -2 ( 2000 . ).

23 ( IX - X . ) , ,

( X - X . ) .

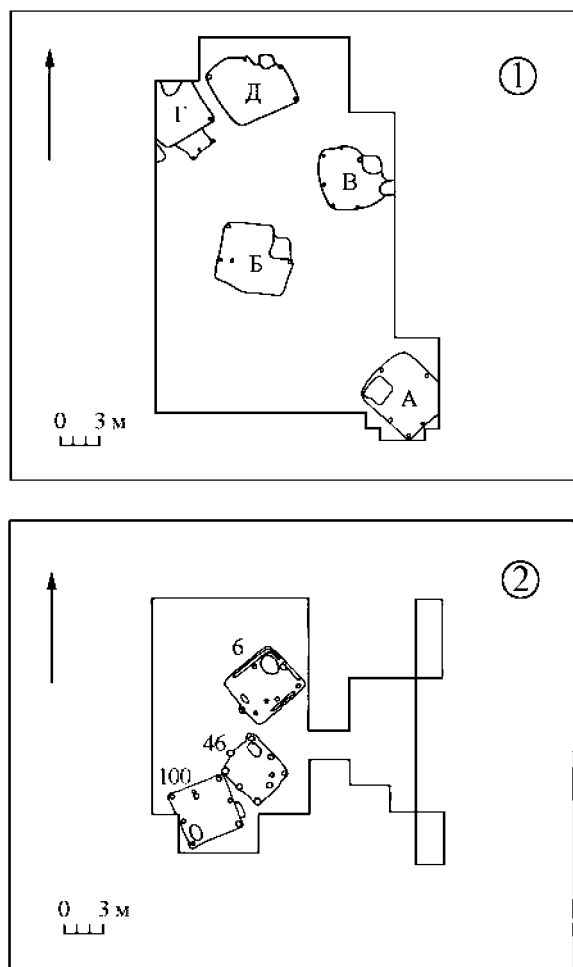
,

( . ., 1981; 1983 , 1984; , 1998. . 1. . 199-200).

.

( . ., 2003. . 3, 6).

.

.

.

,

: 1) “ ” ; 2)

; 3)

.

,

.

... , ( . ., 1981. . 27-28, 36).

... , ( . ., 1970. . 106).

... ,  
... ,  
...  
...  
( . . 14: I; 33).

... ,  
... ,  
... ,  
... ,  
5

... ,  
... ,  
... ,  
4  
- ( . . 30:

2).

... ,  
... ,  
...  
“ ”

... (“ ”).



,

., 1958. . 74, 75; . ., 1962. . 119). (

( 11 . . )  
( . ., 1981. . 21). , 2-

( . 34: 2),

I

., 1990. . 71).  
( . ., 1975. . 96, 97).

., 1993).

( . 35: 1).

( - ), ,

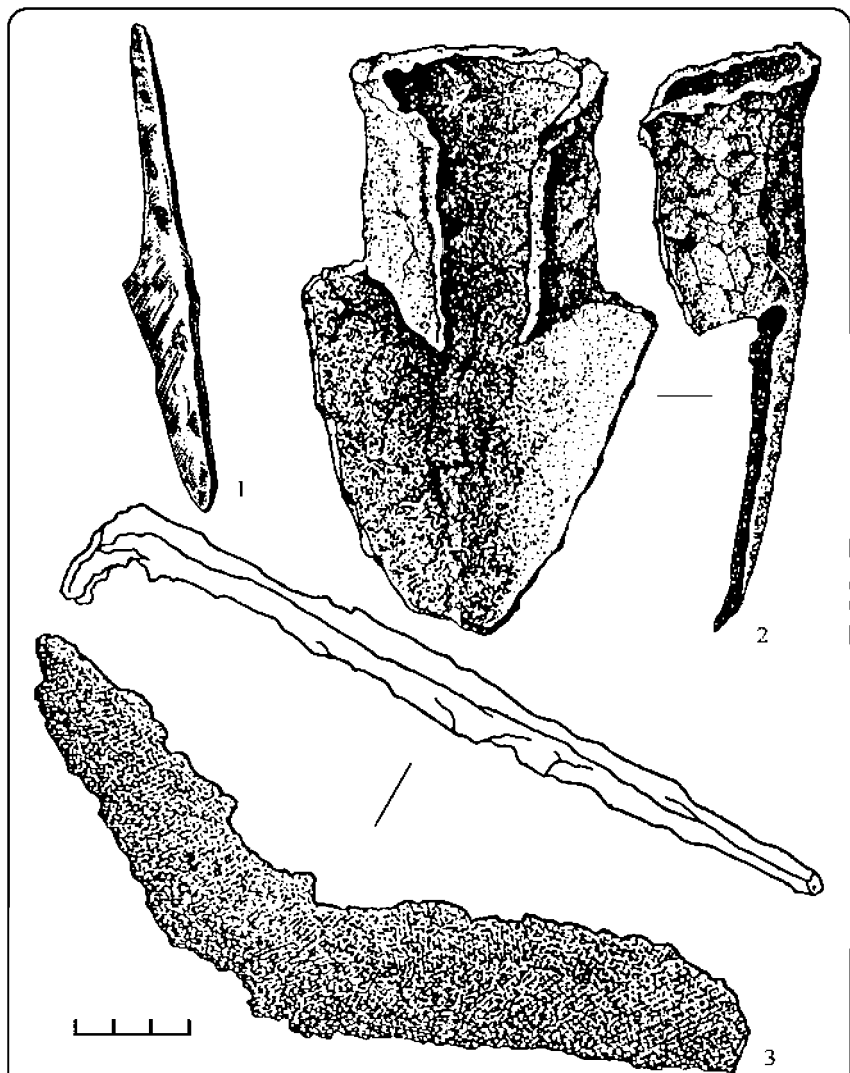

. 34.

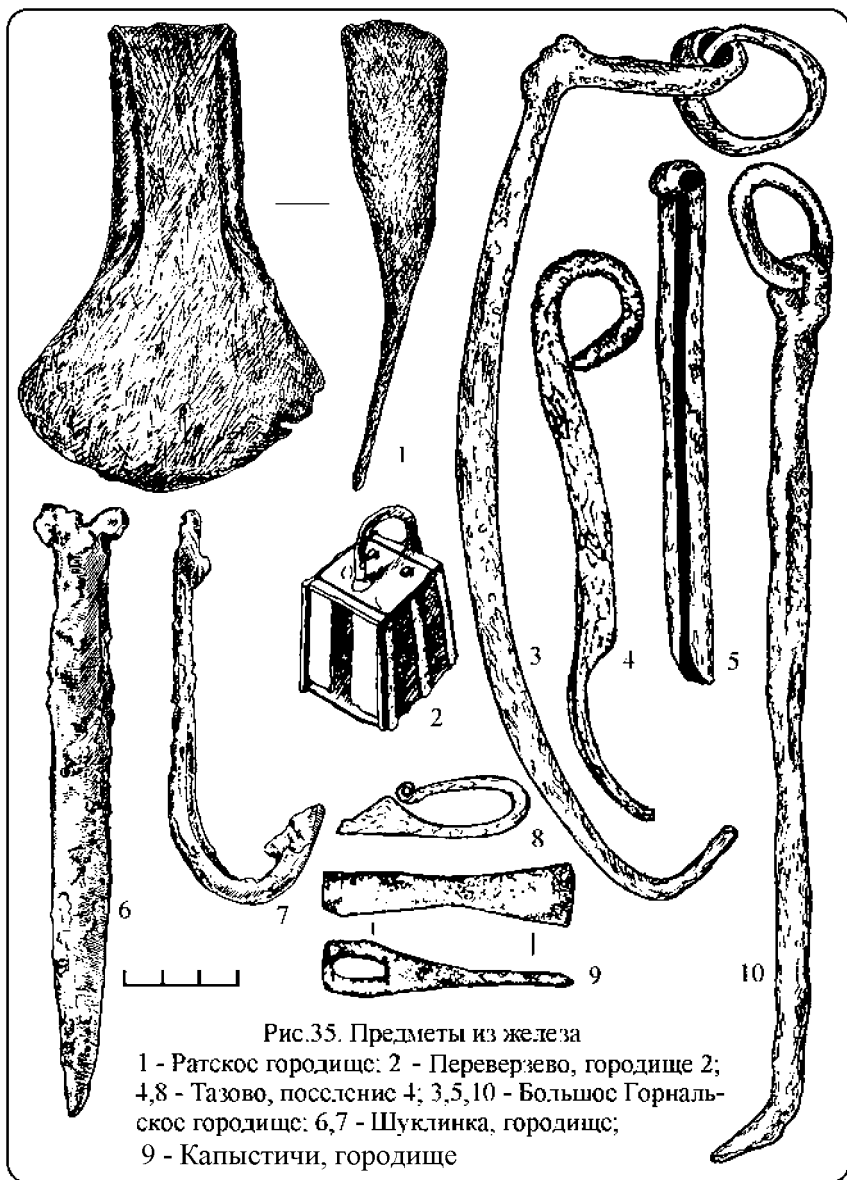

( . . ., 1989. . . 91-92).

. . ., 1990. . . 72).

. . ., 1979. . . 75).

( . . . 34: 3).

).

40

10

1,9

72

12

6

91

2,5

( . ., 1975. .100-101).

( . ., 1962. . 118).

70 % ( . ., 1998. . 41-42).

( . ., 1958. . 214-215).

( . ., 1975. . 102, 121-122).

:

113

1/10 - , 1/5 1/4 -

( , 2003).

( . 2).

( . 3).

( . 1969. . 92;

. ., 1998. . 2).

“ ”

I) ( )

( . ., 1994. . 62).

—

“ ”

( 6)

( . 35: 7).

( . ., 1981.

25).

127

1 ( . ., 1948. . 208). , -  
 . . 2, .  
 , 110 50 , -  
 , , -  
 , , -  
 , , , , -  
 X .( . ., . ., 1979;  
 . ., 1980; : . . 192-193). -  
 -  
 . -  
 . -  
 , -  
 , -  
 . -  
 . -  
 ( ). -  
 , -  
 . -  
 , -  
 . -  
 . -  
 (3,8 1,6 ), .  
 , -



., 1981. . 18-19) ( . 36).

( . ., 1990. . 94).

8

“ ”

( . 36).

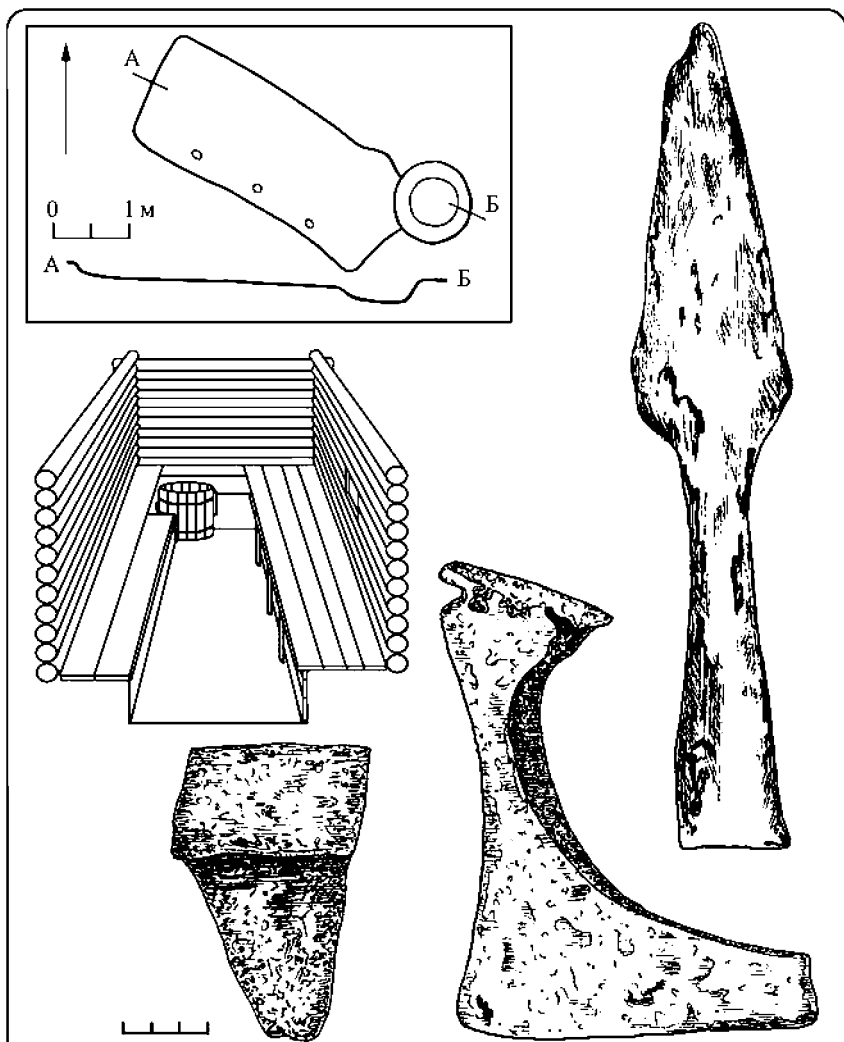

.36.

( 8 )

(... .., 1981. . 19).

VIII-X

(... .., 1979. . 75-76).

IX - X

X

X

(... 34: 1).

... ( ... 34: 1; 35 : 3, 5, 6, 8).

2

( . 35: 2).

, , ( . 35: 8), -

2 ( . 35: 9).

( . 37).

. ., 1978).

4 ( . 36),

( . 36), -2,

4 ( . 35: 4).

( . 38).

2 ( ),

( ),

50 % - 45 % ( - ).

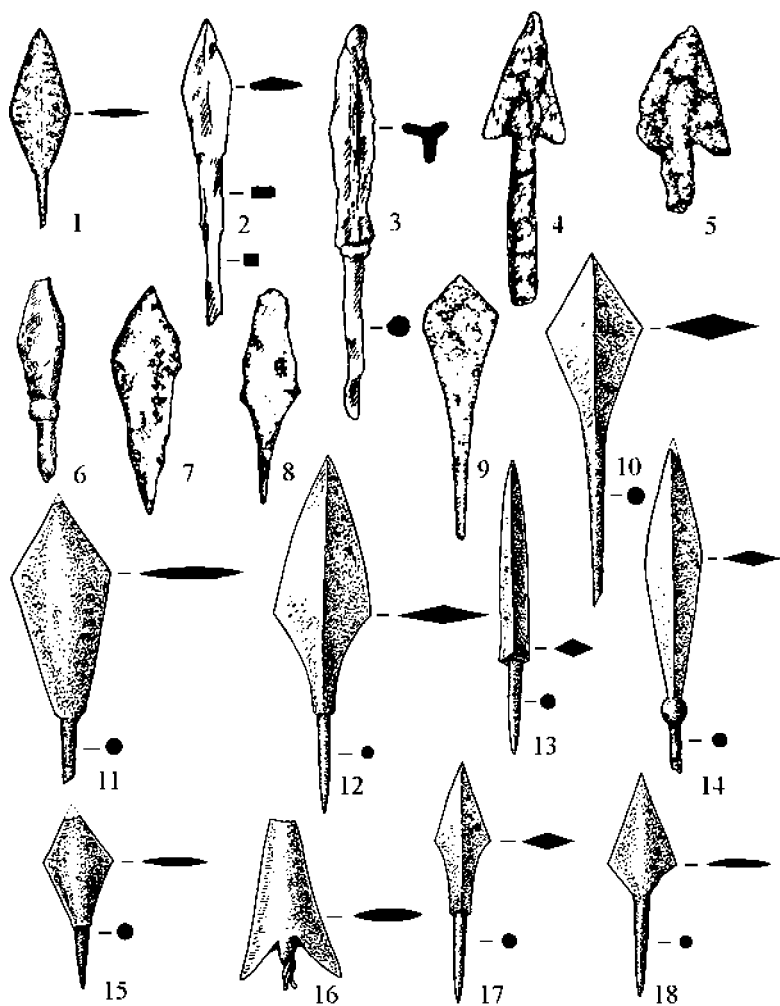

.37.

1 -

: 2,3 -

; 6 -

2; 4,5,7-9 -

; 10-18 -

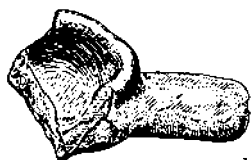

1

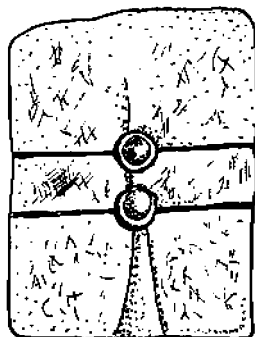

3

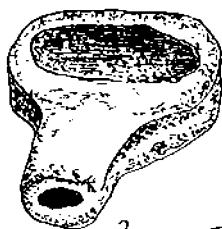

2

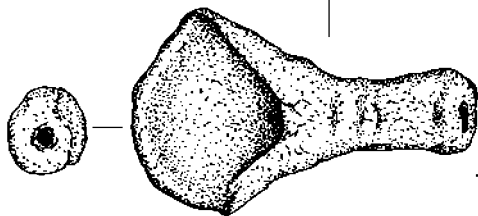

4



.38.

1 -  
3 -

; 2, 3 -

1

( . ., 1988. . 153-155; 1994).

8,

3, 7 12)

(

),

( . ., 1981.

. 15, 18, 31, 25).

3 7

X .

( . ., 2000. . 125-126).

2-

( . 39: 1, 2).

X .

( . 39: 2, 4, 5).

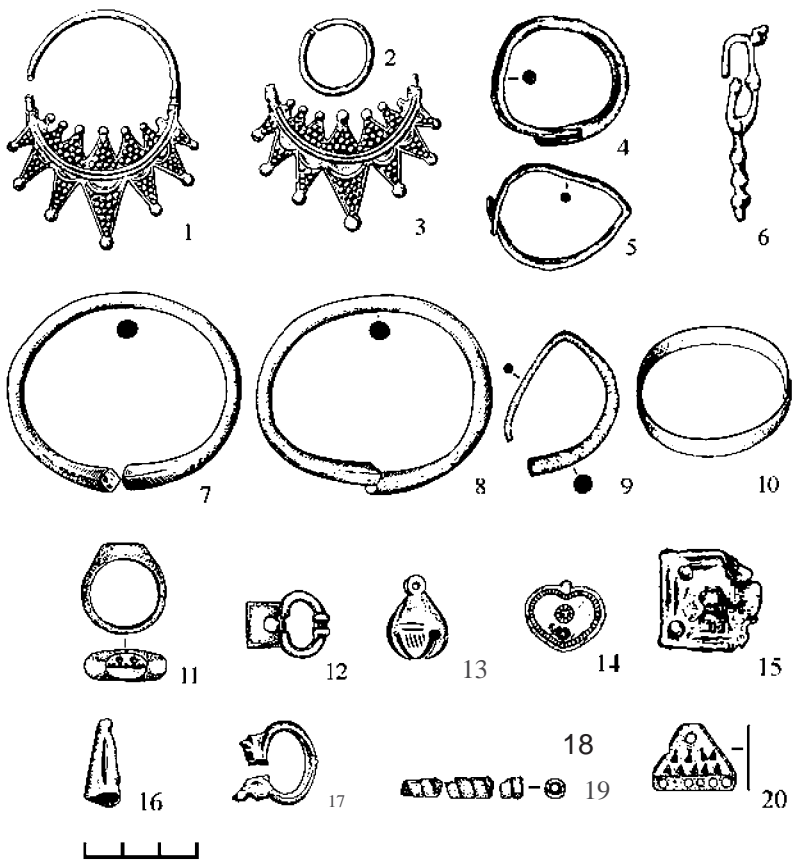

. 39.

1-3,7,8 -

2; 9,14 -

; 11 -

. 19. 20 -

: 4-6,15 -

4; 10.13.15.17 -

; 12.18-



( . 39: 12).

<sup>2</sup>  
( . 39: 6),  
<sup>3</sup>

( . 39: 17).

( . 39: 11) ( . ., 1989. . 77, 113. .  
36: 3; 57: 5; 61).

( ).

:  
( , , 2- ) ( . 39: 7-9).

1915 .,  
1- X ., 7

: 1 -

, 1- 4- ( , 3- 4-

2- 8-  
( . ., 1954. . 86).

“ ”

X .

( . ., . ., . ., 1992.  
. 65. . 6),

. X . ( . ., 1956. . 130),  
90-

( . . )

3) ( . . . , 1954. . 23, 86).

( . . . , 1963),  
XI . . .

“ ” . . .

“ ” . . .

X . . .

( . . . , 1981. . 31).

6

( . ., 1981. . 17).

( . 40: 4),

( . 40: 2, 5).

( . ., 1990. . 127-129).

( . 40: 7).

24;

. ., 1990. . 28;

( . ., 1995. .

. ., 1993. . 54).

“ ”;

( . 41).

( . ., 2002).

( . ., 1981. . 38).

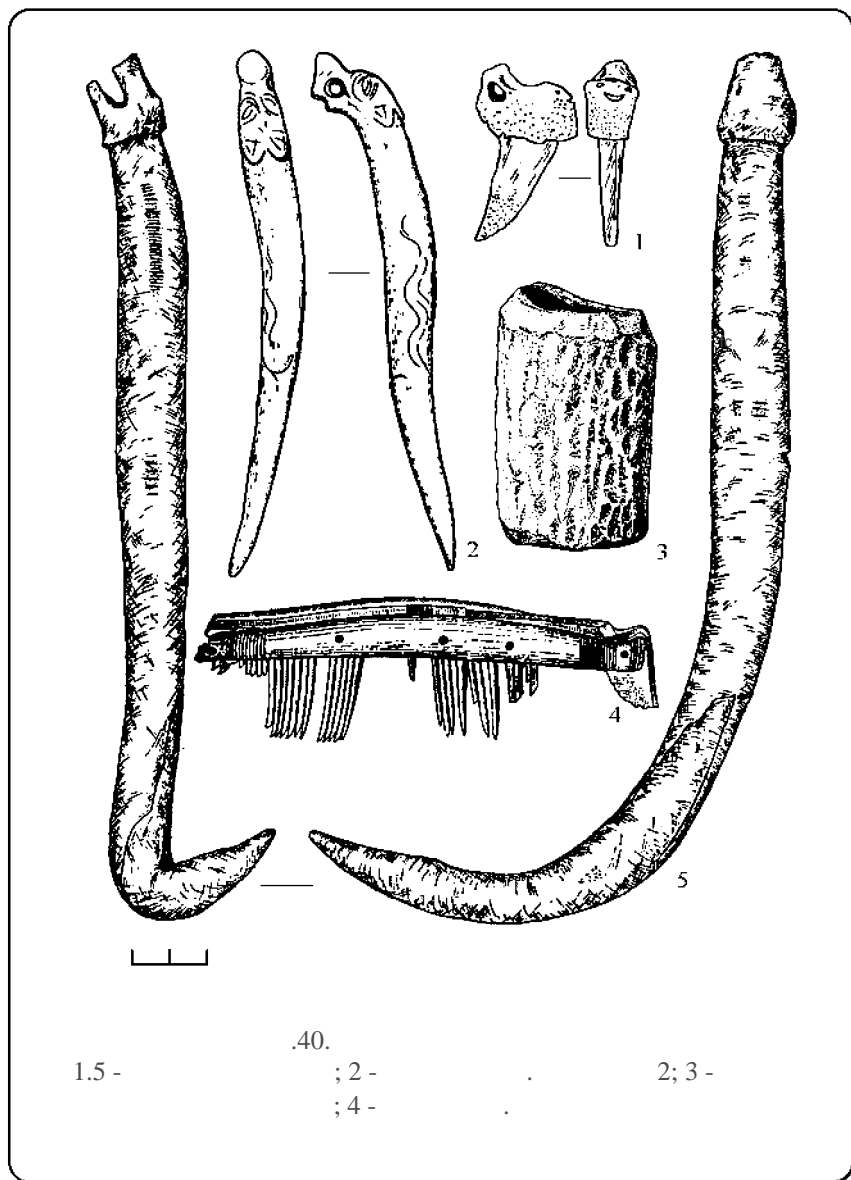

1.5 - .40. ; 2 - ; 3 -  
; 4 -

С- ( . 42: 1, 7-9, 14, 15).

( . 42: 8).

“ ” ( . 42: 7, 15).

( . 42: 1).

“ ” ( . 42: 10-12).

“ ” ( . 42: 2).

( . ., 2000. . 239).

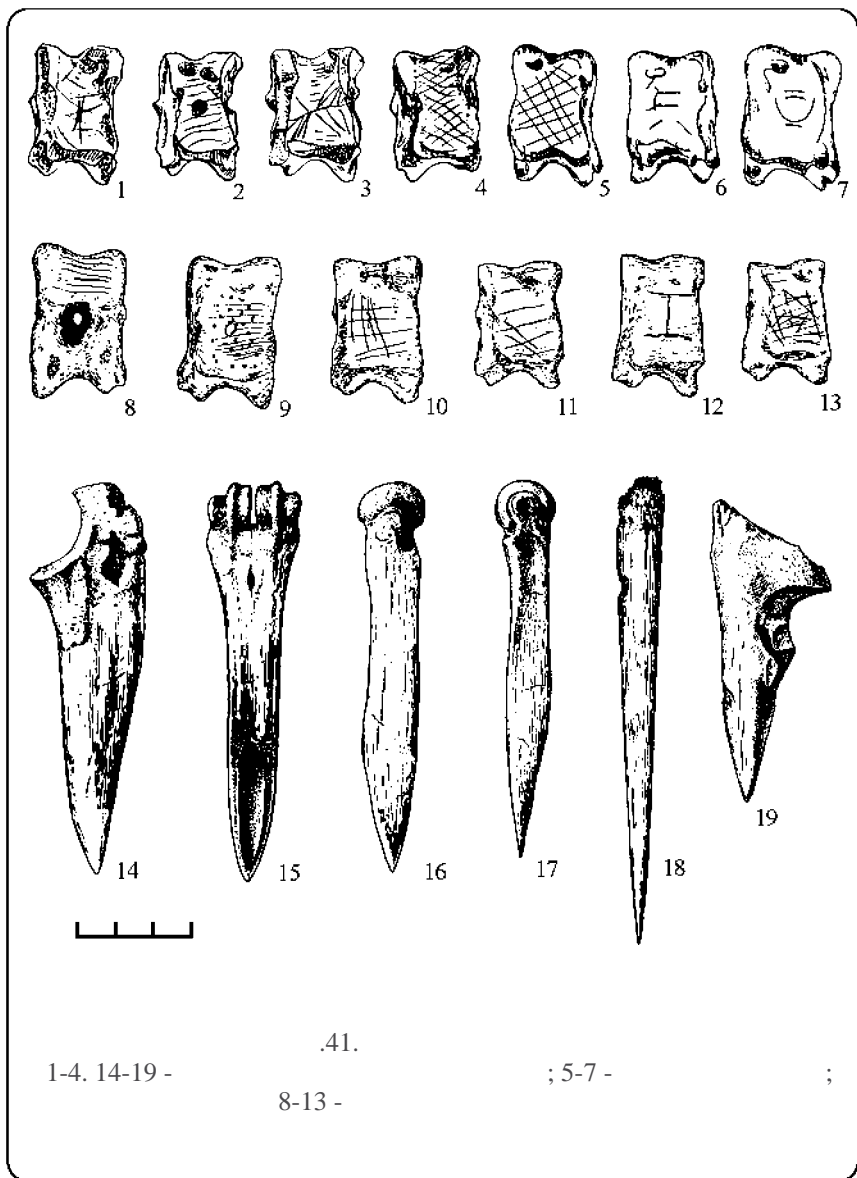

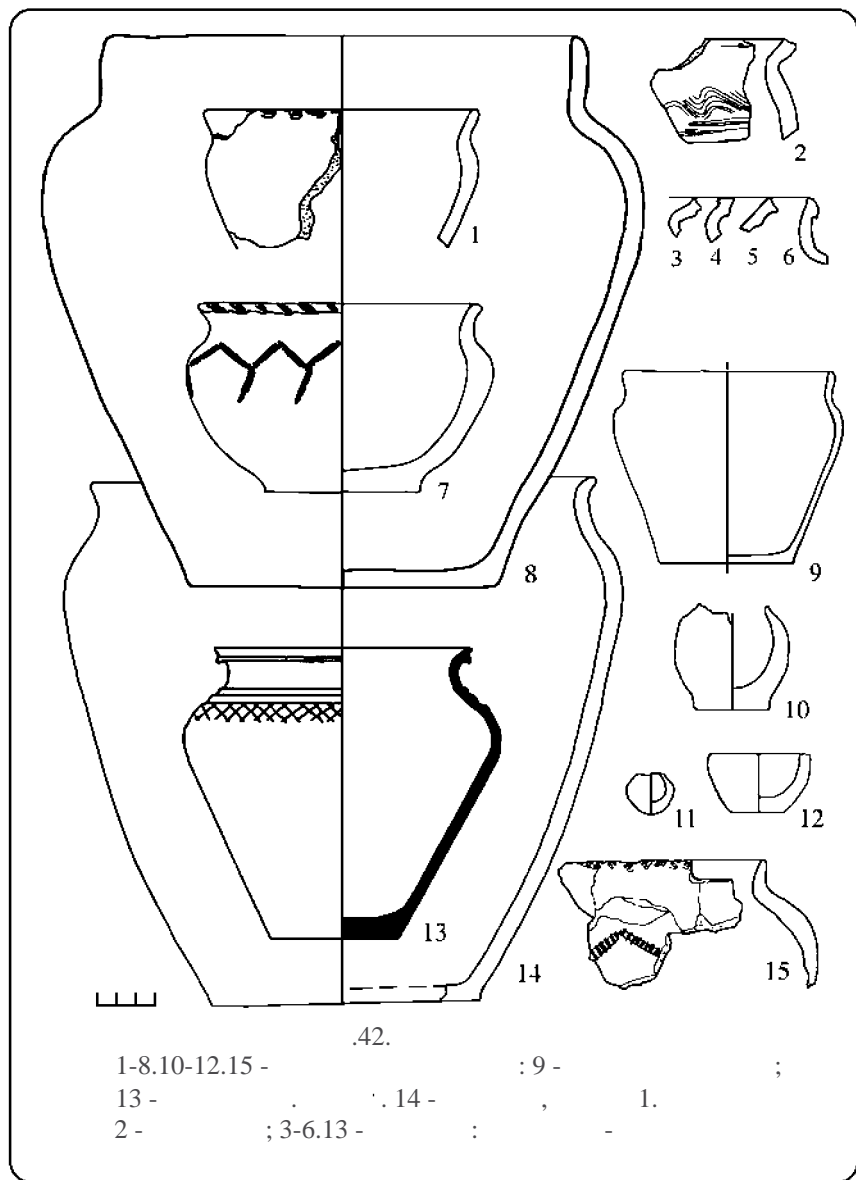

## IX .

13).

1991. . 79),

2000).

X .,



“

25-30 ( . . ., 1970. . . 108).

X .

1.  $\frac{1}{2} \left( \frac{1}{2} + \frac{1}{2} \right) = \frac{1}{2} \cdot 1 = \frac{1}{2}$

2.  $\frac{1}{2} \left( \frac{1}{2} + \frac{1}{2} \right) = \frac{1}{2} \cdot 1 = \frac{1}{2}$

30 ),

3.

(... .., 1996. . 14, 15). 2000 .

600

- - 800 , - -  
10 . - -

(... .., 1911).

6 , - 3,5 .  
“ ”

1 ). , , . -

, , -

, , . -

, , . -

. -

, . -

, . -

, . -

IX-X . X . -

. -

. . , . -

, . -

, . -

, . -

, . -

, . -

, . -

( . . , 1988 . . 76-78). , -

, - ,

, . -

, . -

, . -

, . -

, . -

, . -

, . -

( . . , 1923. . 17-20),

, . -

, . -

X . -

( . . , 1988 . . 193; . . , . . , 1994. .

169, 170). . . , IX . -

“ ”  
 IX . ( . ., 1968. . 151-153).

X ., ( . ., 1991. . 60, 61, 69).

IX .

“ ” ( . ., 1978. . 113, 116).

X . ( . ., 1995. . 70).

(833-900 .)

. ., 1956. . 103).

( . ., 1961. . 87).

( . 43).

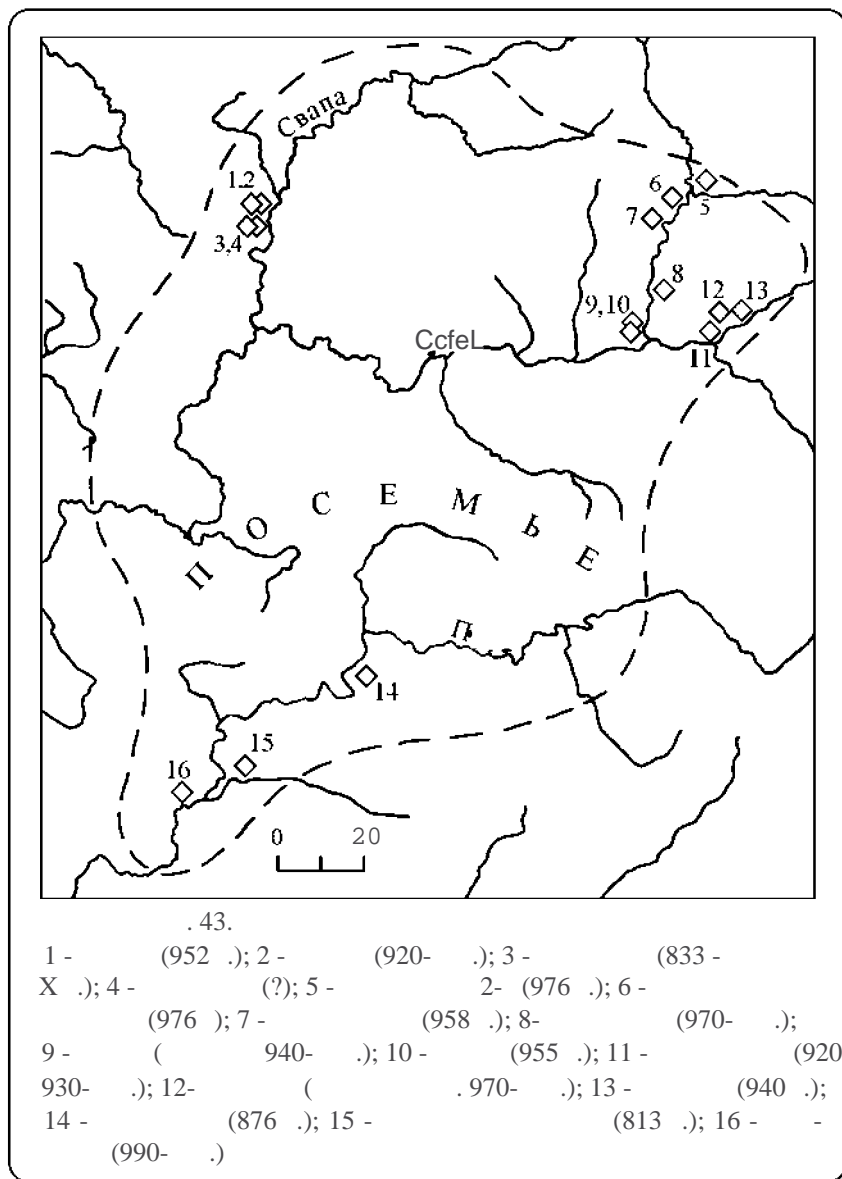

1. ( ). 1910 .  
1519 907  
,

951/52 . ( . ., 1927. . 92;  
. ., 1956. . 117, 132, 142; . ., 1971. . 81).

2. 1974 .  
400 ,  
2004 . . .

: . ,  
, 910-920 .  
3. ( ).

,  
2 . ,

1866 . , 30  
,  
( . ., 1910. . 15).

: 833 .- . X . ( . ., 1956. . 101).

4. 1878 .  
,  
( . ., 1910.  
. 15-16).

5. 2- ( . ).  
1965 . 300 .

176 , 17 , 158 1 .  
174 , 153 -  
( ).

(975/76 .). 1968 .  
. .  
2 , 42 , 22 ,

6. . ., 1969. . 68, 69; . ., 1971. . 81).  
 ( . . . )  
 ). 1903 .  
 , X .,  
 4 .  
 - (954-961 . )  
 (961-976 . ), 970- .  
 , 16 2  
 ( . ., 1927. . 42; . ., 1971. . 81).  
 7. . . 2002 .  
 “ . . . ” . .  
 . 383  
 , 377 6  
 . . (958 . ) ( . .,  
 . ., 2004. . 193-198).  
 8. ( -  
 ). 1947 .  
 78 4  
 ( . ., 1953. . 115, 116).  
 ,  
 ,  
 “ . . ”.  
 - ( . ., 2005).  
 58 ,  
 . . .  
 970- . - “ -  
 152



- ”
- 6 .
9. 1946 .
- 6
- ( 942/43 .)( . ., 1971. . 81).
- 4- (939 .
- X .)( . ., 1956. . 142).
- 10.
- 2002 .,
- 102 , ( 12 ).
- 955 .( . ., . ., 2004. . 200-203).
11. 1937 .
- ( . ., 1982. . 6). 1938 .
- 492 , 1948 .- 10.
- 20-30- . X .
- 7 .
12. 1990-
- 300 . 2003 .

7 , 5 ,  
 , 2 ,  
 (969-976 ).  
 970- .

13. “ ” .  
 . . . . .  
 , 1998 .  
 “ ” ( . . . . .  
 . . . . ., 2000). 1999 .  
 2000 . . . . .  
 346 -  
 , 4 , 10 , -  
 940 . ( . . . . ., 2004.  
 . 184-191).  
 14. ( . . . . .). 1879 .  
 295 ,  
 876 . ( . . . . ., 1910. . 16; . . . . ., 1956. . 101).  
 15. ( . . . . .). 206 812/13 . ( . . . . ., 1910. . 52; . . . . ., 1933. . 15).  
 16. ( . . . . .). 1887 .  
 , 98 ,  
 , 1 ,  
 ( . . . . ., 1910. . 53;  
 . . . . ., 1954. . 86). 90- . X . ( . . . . .,  
 1956. . 130, 142, 143. . 31).  
 ( . . . . ., . 4). -

IX .

VIII-IX .

(784-823, 843-900 .)

238).

( . ., 2000. .

X .

X .

1-

X .

2-

X .

970-

X .

( . ., 1956. . 5; 17; 24).

X .

’ , -  
-  
’ , -  
’ , “ -  
” , -  
-  
-  
-  
’ , -  
( ). , -  
-  
’ , ) , ( -  
) . (50  
-  
2-  
-  
2-  
X .. , -  
“ ’ ” . “ ” -  
-  
’ , -  
“ ” -  
’ , . . . -  
’ , -  
’ , -  
’ , -  
’ , -  
’ , -  
’ , -  
’ , -

( . . ., 19886. . 79, 80).

IX . . ,

IX .

X .

IX .

X .

. . 65).

X .

( . . . ) ( . . .

. . ., 1983. C. 147),

IX - X . (

)( . . ., 1989. . 283;

1993. . 64).

X .

( . . ., 1986. . 65-67;

. . ., 1999. . 53-

66).

X .

1- -  
 - -  
 ( . ., 1986. . 44),  
 1866 .. ( . ., 1954.  
 . 86).

44: 16-17).  
 “ ( .  
 ”

“ ”,  
 ( )  
 ( )

( . 44: 1-7).

XI .

( . 44: 8-11).

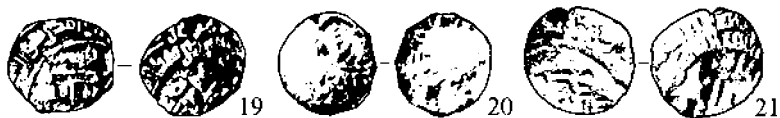
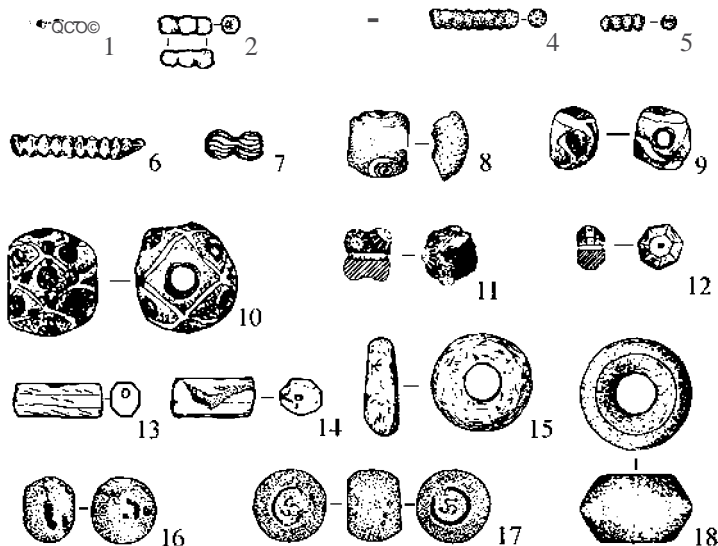

.44.  
 1-3,8,13,14 - ; 4-5,15,16 - ; 6,7.  
 11,12,18 - ; 4; 9,10 - ; 2; 17-  
 ( ) ; 19-21 -  
 ( ) ; 1 ( )  
 1-12 - ; 13 - ; 14 - ; 15,18 - ; 16-17 -  
 ; 19-21 -

( ... .., 1991. . 247, 254-257).

106-111).

( . 44: 13),

( . 44: 14).

( ... .., 1969).

X



(5-10 %)

IX . - ( 2- IX . ,  
IX . - ( . ., 1993 . . 76-82).  
X . , 2- -3-

“ . 44: 17).  
X . ( . ., 1981. . 29).  
(

“ - ”  
“ - ”  
“ - ”

47 , , 23  
(49 %)

10 (21 %)  
( . ., 1997. . 8).

35 (11 %)  
( . ., 1979. . 75).

( . ., 1982; . ., -

. ., 1985. .106-108;  
 B. . ., 1997. . 266-274). X .  
 ( . ., 1976;  
 . ., 1984. . 208).  
 ”  
 , -  
 . 84 %  
 “ ”  
 ( . ., . ., 1992. . 201).  
 ,  
 ,  
 -2-  
 X . ( . ., 1991. . 19; . ., 1991.  
 C. 159-160; . ., 1991. . 213),  
 ,  
 ,  
 ,  
 ,  
 ,  
 , X-XI .  
 ( 41 % )  
 ( . ., . .,  
 1995. . 48, 49).  
 , ( -  
 . ., . ., . ., . ., 1997.  
 . 200. . 8). ( -  
 )  
 ,  
 ( . ., 1993. . 214).  
 -  
 -  
 IX- X  
 -  
 ,

IX .

IX .,

IX .(

. ., 2002. . 121-126).

VIII .(

. ., 1995. . 105-109).

- VIII .

’ -  
, -  
( . ., 1990. . 87-90. . 31).  
“ ” -

: IX .

### 3. IX-X .:

IX-X .

XX .

( . ., 1996),

“ ” “ ” ( . ., 1987; . ., 1991. . 145-146, 150, 153; 1993. . 81; . ., 1993).

10. , 1  
 , -  
 , -  
 , -  
 6 ( . ., 1989.  
 . 200). . . , -  
 , -  
 6,31 -  
 ( . ., 2001. . 39). 6  
 . . -  
 ( -  
 . ., 1975. . 100). . . -  
 , -  
 , -  
 , 859 . . ,  
 , “ ”,  
 “ ” -  
 , - -  
 - ( -  
 . ., 1958. . 224).  
 . . , , -  
 , -  
 ( . ., 1975.  
 . 128-129). “ ” .  
 -  
 ( ,  
 , , , , , ,  
 . .) 2-

1861 .

,  
 ,  
 ( . ., 2002. . 155-164).  
 -  
 -  
 , , -  
 ,  
 ,  
 , . . -  
 -  
 :  
 “ ” . . -  
 , . . . .  
 : 1) ,  
 ( )  
 ; 2) ,  
 ( . ., . . 1982. . 82-  
 83).

,  
 ,  
 . , -  
 , -  
 , -  
 ,  
 20-25 . ,  
 ( , , ) ,  
 ( , ) -  
 .  
 -  
 -  
 “ ” ( . ., 1979).  
 .

“ ” “ ” , ,





II , -

12, 20 ( ), 19 ( ) 14 ( ) -

II

400 . . . 2 . . . 2- 1970 . . . 2 -

0,3 , - ,  
( . . ., 1974; . . . 4259. .10-12).

120 . . . 24 . . . 3 . . .  
( . . . 31).

20 . . .  
( . . . 31: 2),  
( . . ., 1990; 2000. .100. . . 37, 38, 44: 25).  
20 . . .

( , - )  
 ( . 39: 9; 44: 11, 12, 18), , -  
 ( ) ( . 39: 14), -  
 ( ) ( . 35: 4). -  
 ( , , ) -  
 ( ). . . -  
 , , . -  
 ( . ., 2000. . 188). -  
 1 2- , -  
 400 2. (60 40 ). -  
 976 . , -  
 , , . -  
 1968 . . . -  
 , , -  
 “ ” . -  
 “ ” , -  
 , , -  
 , , -  
 . 3 -  
 ( . ., 1969; , -1, 6889. . 4-5; -  
 6889 . . V). -  
 , -  
 , -  
 , -

1000

(

., 2000. . 326).

“ ”

-“ ”

“ ”

859 .,

“ ”

IX

4

., 2000. . 100. . 17, 18).

-2-

1

X .(

2-

X

2

2- .



” . “ ” . -  
 , “ ” . -  
 , ( - -  
 , ( -  
 ), “ ” ( . ..  
 - ” ( . ..  
 1991. . 153; 1993. . 89-90). . .  
 “ ” (“ ”, . . ) “ ” -  
 “ ”, -  
 “ ”, -  
 - ( . ..  
 2000. . 191).  
 , -  
 , -  
 . - , -  
 - , -  
 , IX . -  
 , -  
 , -  
 . -  
 , -  
 “ ” , -  
 2-4 ( . 45). -  
 -  
 III IV, -  
 . “ -  
 ” -



Рис. 45. Минимальные зоны концентрации памятников междуречья рр. Тускарь и Рать (нумерация соответствует карте)

, , -  
 . , IX, -  
 , VI, -  
 , , -  
 “ ” , -  
 , , -  
 , , 10-20, -  
 , , -  
 , “ ” , -  
 , , -  
 , I ( .45), -  
 ( 1 2 2- ) , -  
 , 1 . 3- . -  
 , , 80 50 ( . -  
 . 4.1. 2000. . 206). -  
 2 3 ( -  
 1 ) ,

, , , -  
 :  
 I -  
 “ ” , -  
 . , , ,  
 . ,  
 II. , ( -  
 ) , -  
 . III - 16 -  
 , - . 2 . -  
 , - . , -  
 , -  
 , “ ” , -  
 IV, -  
 ( 2 ), , -  
 , , -  
 , , -  
 , , -  
 IV : VI VIII -  
 2 ( , ) ,  
 ( VIII)

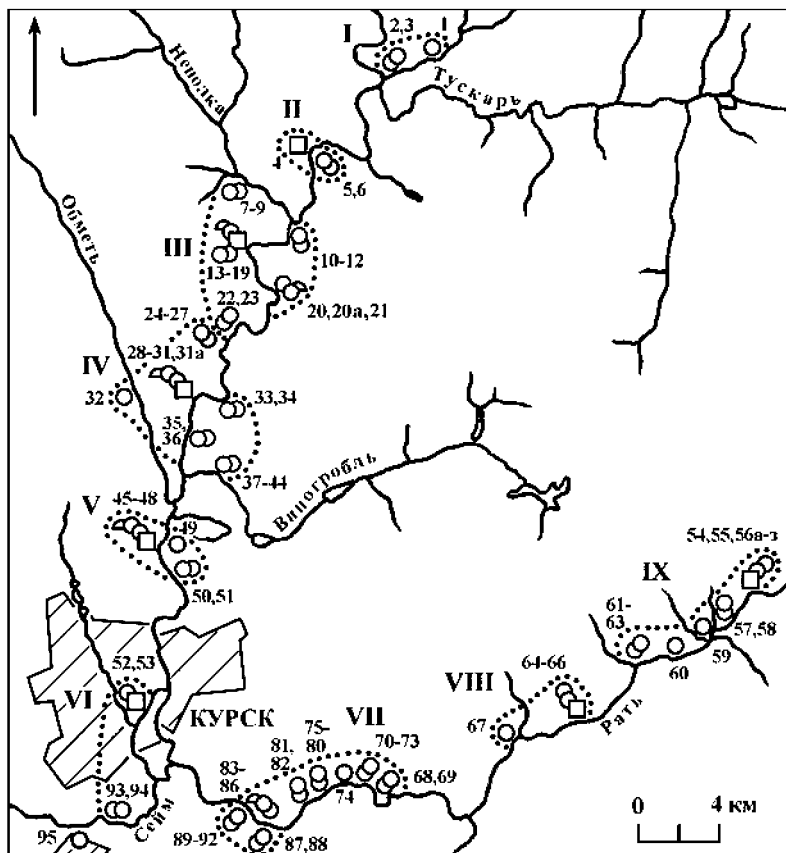

VIII.

, , 5-7 ,  
 , , “ ” “ -  
 ” , -  
 , , -  
 ( 2,5 ), 4 “ ”  
 , - - -  
 ( , 1956. .5;  
 17), -  
 “ ” - , -  
 , “ ”  
 , ( 130 )  
 58  
 , -  
 , - ,  
 , -  
 , 2, — 4 ( -  
 ). , -  
 , , -

( )

6-8

X

X

IX

X ( . , 1981. . 36).

**IX**

IX

VIII-

IX

“ ” (859 .)

“ ” ( . . 18),

(884 .) (964 .)

“ ” ( . . 20,47). . . , -

“ ” . , -

“ ” . -

IX ., -

12 ( -

. ., 1998 . . 337-341).

“ ” . , -

: “ ” . , -

IX . 20-22

( . ., 1974. . 59) 60 . , -

XII-XIII . -

12,24 “ ” -

“ ”

903-906 ., -

“ ” . , -

“ ” . -

XI-XII . ( . ., 1996.

. 68, 69),

X .

IX-X .

885 .

: . ,

884 .,

“ ” . ,

“ ”

, .

. . .

.

. ,

[

- . . .],

X ., “

” .

- -

,

. , . . . ,

.

,

,

“

,

” .

IX - X .

,

,

,

.

“

”

( . . ., 2000. . 142, 180, 192).

( . . ., 1989. . 74-76. . 35).  
“ ” ( .  
35: 9).

, . . . ,  
 , . . . ,  
 , X .. ,  
 2 ( . 37: 3).

( . ., 1958. . XCIII).

(2  
)

VIII -

IX .

( . ., 1989. . 71).

. ., 1985. . 88, 89).

VI-VII .

( . ., 1976. . 84),

“ ”

39 %.

- ( .46, 47).

- (33 % -

)( . . . . . ) ( . . . . . )

1997. . 183, 210-213).

,

( . . . . . 5).

. 11 ( ( . . . . . -

) ( - . . . . . , 1987.

. 74-76).

( , , ( ), ( ),

, “ ”,

0,2 %.

( , , -

).

( . . . . . , 1978; . . . . . ,

. . . . . , 1997. . 95-119).

, “ ” ,

, .

, , -

-

. , , -

-

, —





Рис.46. Кузнечная продукция из раскопок Большого Горнальского городища, подвергнутая технологическим исследованиям (по Г.А. Вознесенской)  
Номера соответствуют номерам анализов



.47.

1 - ; 2 - ; 3 -

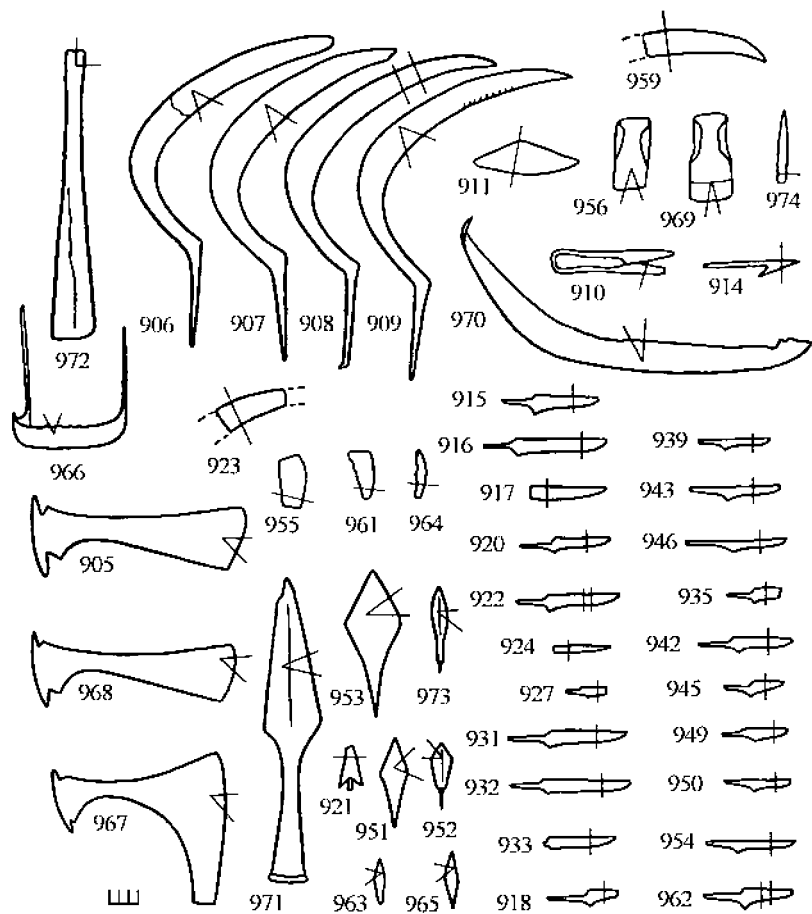
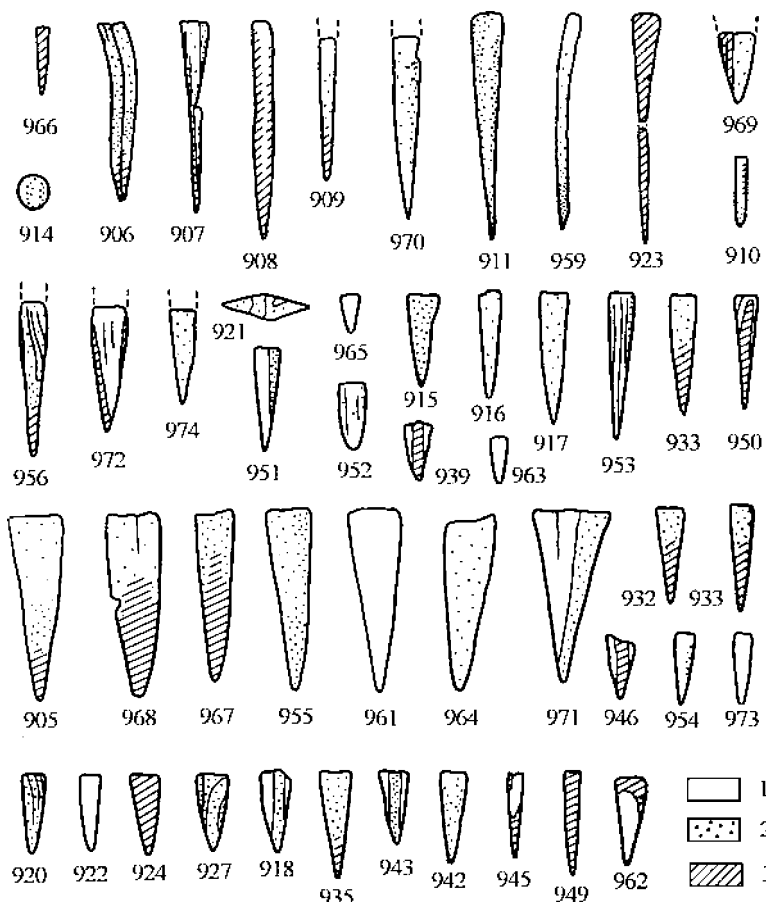
( . . . )

. 201). ( ) . ., 1978; . ., 1997.

X . “ ” .

( , ). ,

X .

. 73-75) ( . 46; 47). ( . ., 1979.

( . ., 1985. . 93).

“ ” ( . . )

:

( . . , 1993. . 147-149. . 50).

,  
,  
,  
,  
,  
)

IX

,  
,  
“ ”  
-  
,

X . ( . . , 1932. . 98).

,  
60- . X .

,  
,  
,  
,  
,  
,  
,  
X . ( . . , 1970. . 105, 106).

XI ( . ., 1991), X -  
( . ., 1998).

IX .,

“ ”

1997 .

( ),

X ( . ., 1994).

” ( XIV - XV .),

XV-XVI . ( . ., 1993).

IX .

2- X .,

. ., 1997).

IX-X .,

...  
...  
...  
...  
... ( ... ) ...  
... 50  
... (43)  
... “ ... ”  
... ( ... .., 1997. ... 1),  
... “\_ ” ...  
... “ ”  
... “ ”  
...  
... ( ... )  
... VIII ..  
... ( ... .., 1990. ... 89, 93, 132), ... ,  
... “ ”  
...  
...  
...  
...  
... ( ... ) ( ... )  
... .., 1994. ... 10).



( . . , 1994. . 93-95; 1995. . 235-238).

( . . , 1963. . 187; 1970. . 232).

IX .

“

. 265).

” ( . . , . . , 1997.

882 .

IX .,

(833-900 .)

“ . . , ”



( . 39: 18-19),  
 ,  
 ( . ., 1989. . 113),  
 ( . ., 2002. . 539-540).  
 ,  
 , X .  
 ( . ., 1951. . 408, 411. . 198:  
 3-5; . ., 1988. . 3: 5),  
 ,  
 . . ( . 48:  
 7-9), , ,  
 ,  
 ( . ., 2), ( . .)  
 , ( . .)  
 ( . .) ( . 48: 2-6).  
 , ,  
 “  
 ”,  
 ( . ., 1967. . 161).

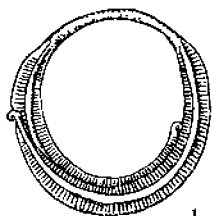

1



2

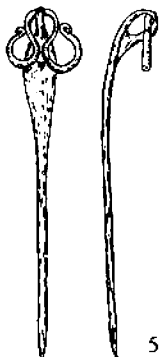

5



3



4

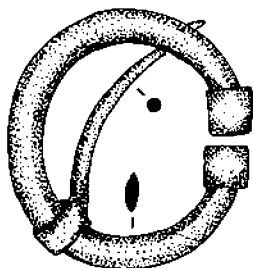

6



7



8



9



7-9 -

.48.

1 - ( ); 2 - 2;  
 3 - ; 4.6 - ; 5 - ;  
 7-9 - ,

),  
 “ ”,  
 ( ,  
 )

IX .  
 2- ( . ., 1983 ;  
 . ., 1990).  
 X .

( ) “ ”

( . ., 1990. . 59).

( , , )

“ ” (

. ., 1994. . 92). -  
 , 2- VIII . -  
 50- . IX . ( . ., 1974. . 14-16. . 4: 14;  
 . ., 1985. . 23: 9).  
 “ ”  
 “ ”  
 ”  
 ,  
 ,  
 ,  
 -  
 ,  
 ,  
 ,  
 ,  
 ,  
 ,  
 ( 882 . ,  
 ).  
 ,  
 ,  
 “ ”  
 ,  
 IX - 1-  
 X .  
 - 5,  
 ( -  
 . ., 1973. . 153; . ., 2001. . 38).  
 ,  
 ,  
 , IX .,  
 20-30 .  
 ,  
 ,  
 ,

( . ., 1964).

( 1334 .),

“Seimgol”,

( . ., 1976. . 150, 154, 155).

“ ”, “ ”

IX - X .

. ., 1978. . 43, 44;

( . ., 1990. . 105-135).

( ),

XI .





),  
 3,41 , . . . 1/20  
 1,36 , , 1/50 -  
 (

. . , 1956. . 100, 124, 125, 143, 144;  
 . . 364).

X . - -  
 , , -

. . . “ ”,  
 , , -  
 , “ ”, :

( = 51,19 ) = 20 ( ,  
 2,56 ) = 25 ( , 2,05 ) = 50  
 ( , 1,02 ) = 150 -  
 ( , 0,34 ). “ ”

, , -  
 : (81,86 ) = 20 (4,09 ) = 25  
 (3,28 ) = 50 (1,64 ) . ( . . , 1956. . 141-152,  
 160; . , . . 364). ,  
 “ ”

, , -  
 , , -  
 , “ -  
 ”

-  
 -  
 ,  
 ( . ., 1956. . 143-145. . 43-47).  
 , -  
 , -  
 , -  
 ,  
 1,  
 1,35 1,6 , 3,4 5 ,  
 51 ,  
 ( . .,  
 1996).  
 ( . ., 1997). ,  
 1 1,6 -  
 ,  
 1,35 1,6 , -  
 , -  
 , 1,02  
 “ ”( . . ),  
 “  
 ”.  
 X ., -  
 IX ., ( -  
 ). , : 1-  
 , , , ,

, ( ) ( . ., 1992;  
 . ., 2004; . ., 2005).  
 . 12 9  
 ,  
 . .  
 1-  
 907 951/52 . 1733 ,  
 ,  
 1,0-1,1 ( ),  
 0,3-0,4 , . . ( -  
 ).  
 2,7-3,1 ,  
 “ ” , ,  
 -  
 0,3-0,4 ( .  
 0,34 ) . .  
 ,  
 . . . .  
 , : ,  
 . ., 1996. . 49, 53, 54). . . 10 ( .  
 0,17 .  
 ,  
 ( . ., 1998 ). , ,  
 : , ,  
 , . ,  
 ,  
 —  
 -

...  
,  
( ... .., 1991; 1992; ... ..,  
.. .., 1993; 2002. .. 26-34; 2005). .. .  
.. ..  
,  
,  
,  
-  
-  
-  
-  
“ ” “ ”  
”  
.. ..  
,  
- “ ” .. .. “ ” -  
,  
”  
”  
-  
-  
-  
”  
( .. .., .. .., 2004. .. 206-210).  
,  
.. ..  
?  
?  
?  
-  
?  
-  
-  
.. .. .. ..

, , , -  
 - .  
 , , , -  
 . . . . . -  
 , -  
 , -  
 , -  
 , ( -  
 ,, .6). , -  
 1- - . . . . . -  
 .49. -  
 , 940 ,, . . . -  
 , -  
 1,3 . . . ,  
 940- .  
 1,3-1,5 ,  
 (1,36 ) - ( , 1956. . 144-  
 145). , -  
 (936 .) ( -  
 . ,, . ,, 1994. . IV). 28 24  
 1,2-1,5 , 1,3 ,  
 (1,36 ) ,  
 928 .  
 , -  
 , , , ,  
 (1,02 ). 955 . -  
 ,

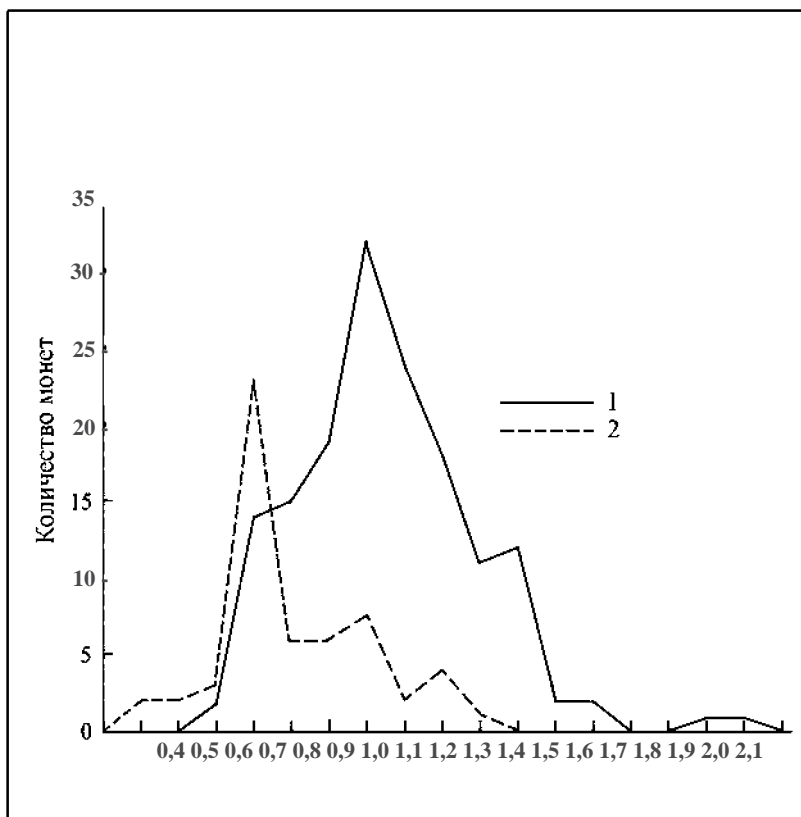

.49.

1 -

.2 -

1963).

(1,36 ) “

(1,02 )

1 ,

0,7 ( . 49).

0,6-0,8

(6 .).

18

(16 .)

0,5-0,8

963-964 .

70- . X .

1-

0,34 .

2-

XI .

0,9-1,1 - 0,6-0,7 . ( , 1956. . 159-160).

( . ., 1984. . 138). “ ”

955 .

“ ” 1- 952 .

( , , )



1-

1-

1 ,

1-

(174 .),

” 1-

60 % “ ”

88 % (153 20

1-

“ ”)

“ ”

(6 .) (3 .),

1,58 5 .

1-

1-

1,2 , 1 ,

( .49).

( , ) .

16-18 . -  
 1,9 2 , -  
 979 . . . -  
 (970-80 .), -  
 1,65 , -  
 ( . . , 1991. . 111). , “ -  
 ” 90- . X .  
 (22  
 ), 950- . ( . . ,  
 . . , 1992. . 65-71).  
 137 23 . -  
 , , -  
 . -  
 . -  
 . -  
 1,5 3,1 ( 12 1,7-2,7 ) -  
 25 30 , . -  
 . -  
 . 6 1,5 2 , 4  
 1,7-1,9 , . -  
 2,4-2,7 . -  
 (2,56 ) , -  
 (2,73 ) . -  
 “ ” . -

60- .X .(

“ ”

)

“ ”

. ., 1993).

( )

( . ., 1998. . 1).

”

1956. . 170).

“

”

( . ) , . 2- (4 .).

” ( . . , . . , 1997. . 22).

(0,68 ). 4 1

( . ) 14 ( . 44: 19, 20), 1 (12

). 18 1 ( . 44: 21), “ ” 2

0,4 , 12 4 , . . . 70

(10-12 ) ( . . , 1979. . 4).

7 , 6 , 1,53 ( . . , 1991. . 111).

. . . . . -  
 “ ” 1,64 , -  
 20-23 .  
 ,  
 , ,  
 22 . 25 -  
 , -  
 , -  
 , -  
 . ( , )  
 “ ” , -  
 “ ” . . . . . -  
 XI . :  
 “... , -  
 , -  
 , -  
 ” ( . . . , 1967. . 45). , -  
 . -  
 8 -  
 0,61 . -  
 , , -  
 ( . . . , . . . ,  
 1986. . 102), .  
 2,47 ( ) -

” ( . ., 1971.  
.78).  
X-XI .  
54 . . .), . . ( - 12,5 ,  
(11,5 , 165). (14 , 119),  
20 ,  
125 ( 99).  
( , 1059-1071) ( . ., 1988).  
I-26  
( 165 ), 11,5 0,43 ( -  
. ., 1986. . 105),  
1-  
214

X . . .

( . . ., 1926).

IX .,

( . . ., 1956. . 116-118). . .

. 120-122).

”( . . ., 1967.

”, “ ”,

X .

( . . ., 1988 . .197. . 10).

(13 (174 (3 .), (4 .), 955 .(3 .) (2 .), 2-), (2 .).)

1 . -  
 . . . -5 7 ( . . ., 1981. . 29, 30, 38), . . -3 7 ( . . ., 1991. . 111, 112). . . , 3

IX .  
 X .  
 X .



1- X .. XI . 978 .. ( . ., 1956. . 141, 147. . 42), , - , , - , - , . . . . XI . IX . " " ( . ., 1956. . 151-152). , , , X . " " . (833-900 .) 2 - XI .. ( 1979. . 53-63).

IX .

,

-

-

-

,

-

.

,

-

.

-

.

,

-

X .,

-

( . ., 1956. . 178).

-

,

-

2-

IX .

,

(

. .,

1991. . 232).

,

-

,

-

X .

-

.

(

,

-

,

)

-

,

( . 44: 16, 17).

-

.

23,96 ,

-

.

-

,

,

16,1 ,

“ ”(

).

-

,

-









Рис.50. Прориси граффити на монетах из 1-го Березовского клада (по В.Е. Нахлестян и А.В. Фомину, нумерация соответствует своду)



Рис. 51. Прориси граффити на монетах из кладов Поссмыя  
383-400 - Береза (951/52 гг.); 408-410 - Воробьевка  
2-я (по В.Е. Нахапстян и А.В. Фомину, нумерация  
соответствует своду)



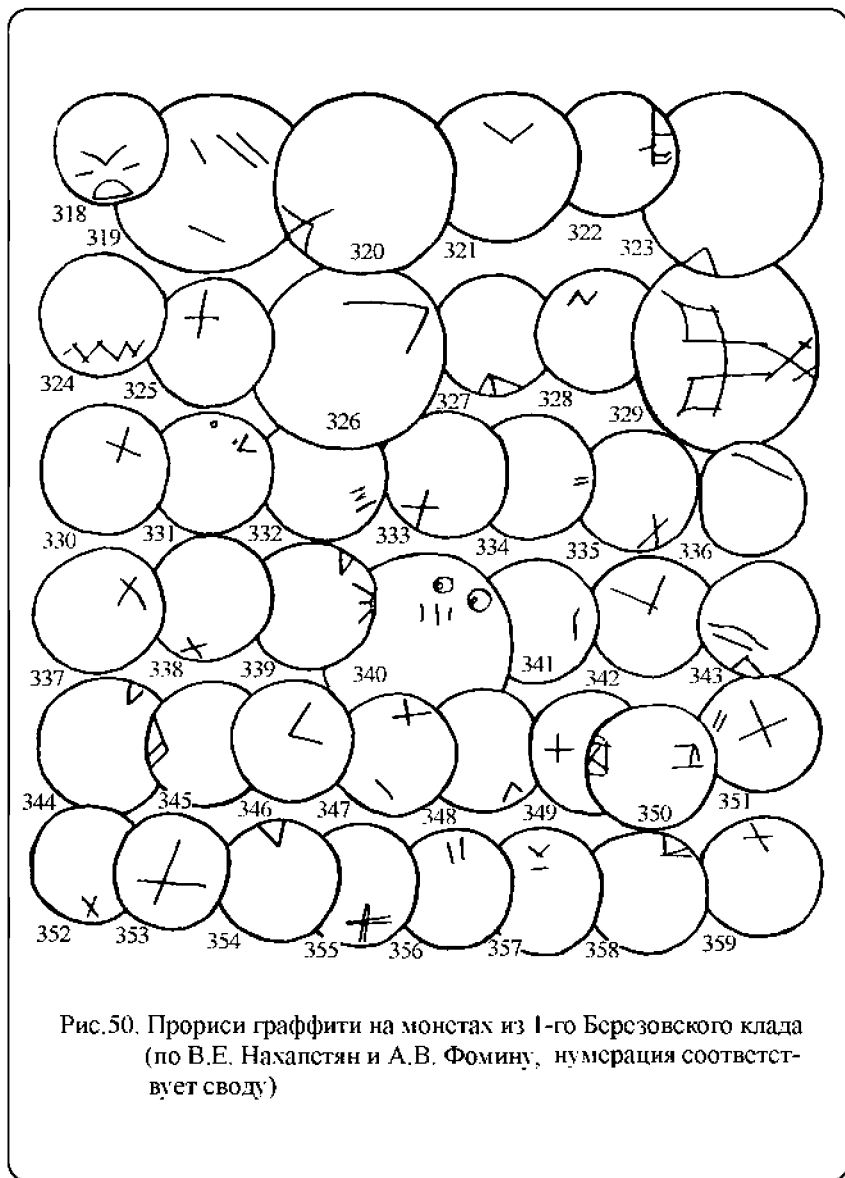

“ ”. “ ”. “ ”. ( - “ ”). , - “ ”. ( , 10-15 ), - “ ” ( , 100-150 ), - “ ” (8-10 ). “ ”, - 911 . ( . , 1993. .172-173,263-264).

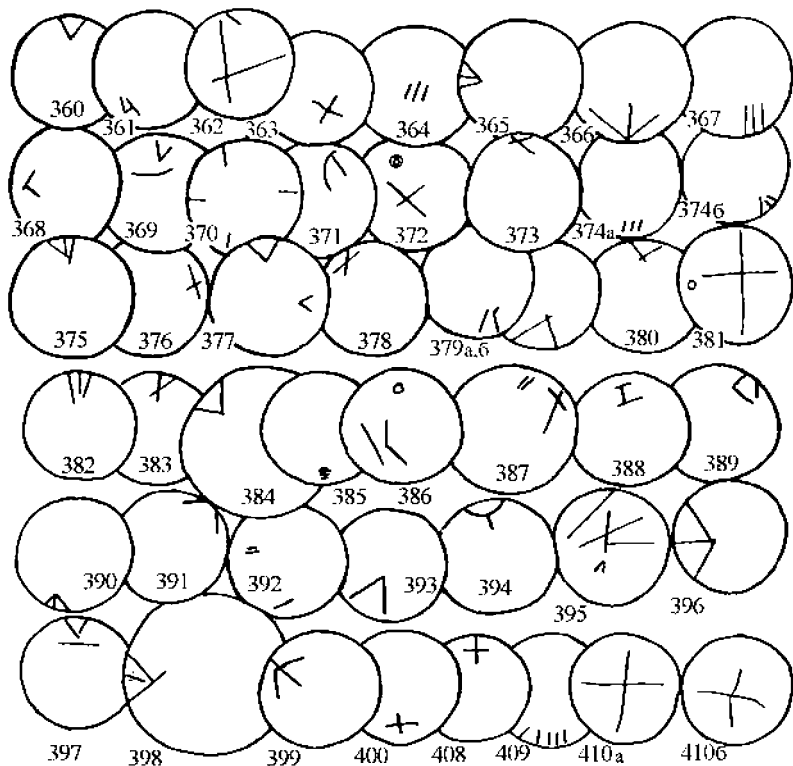
(“ ” ), (“ ”).

“ ”, - “ ”. - .

( . , 1988).

“ ” ( - “ ”)

“ ” - . - , , , - .

X . “ ” , “ ” , - “ ”, - .

, -  
 , -  
 . , , -  
 , -  
 . , , -  
 , -  
 . , , -  
 , -  
 . ( ),  
 ( ), , , ,  
 ( ), ( ) ( -  
 . ., 1994. . 27; 1997 . . 20; . ., 2000. . 326-  
 327).  
 - ( . ., 1988. . 182;  
 . ., 2000. . 199-201). ,  
 . - ,  
 - - ,  
 . - ,  
 . - ,  
 . -  
 . IX-X . - -  
 ( ) ,  
 ( 5 ) , 12 - , -  
 , - ,  
 - 1 - XIX . -

300 , .

, , -

, 35-40 , .

0,6 ( “ ” - ). 0,5-

1 , -

, .

. .

.

, , , -

, -

, -

, -

, -

, -

, -

, -

; -

; ( , -

, , ); -

. X .

, -

( , ).

. , -

. . , 60-70- . X .

1, -

( .52). ( -

, , ), -

( . . . , 1981. . . 11-13, 31-38).

” ( . . . ).

“ ” ,

.

,

, , ,

,

, ,

,

0,5 ( . . . , 2005 . . 74-76) ( . 52).

:

( 20 . . ), ( )

“ ”, “ ”

“ ”?

?

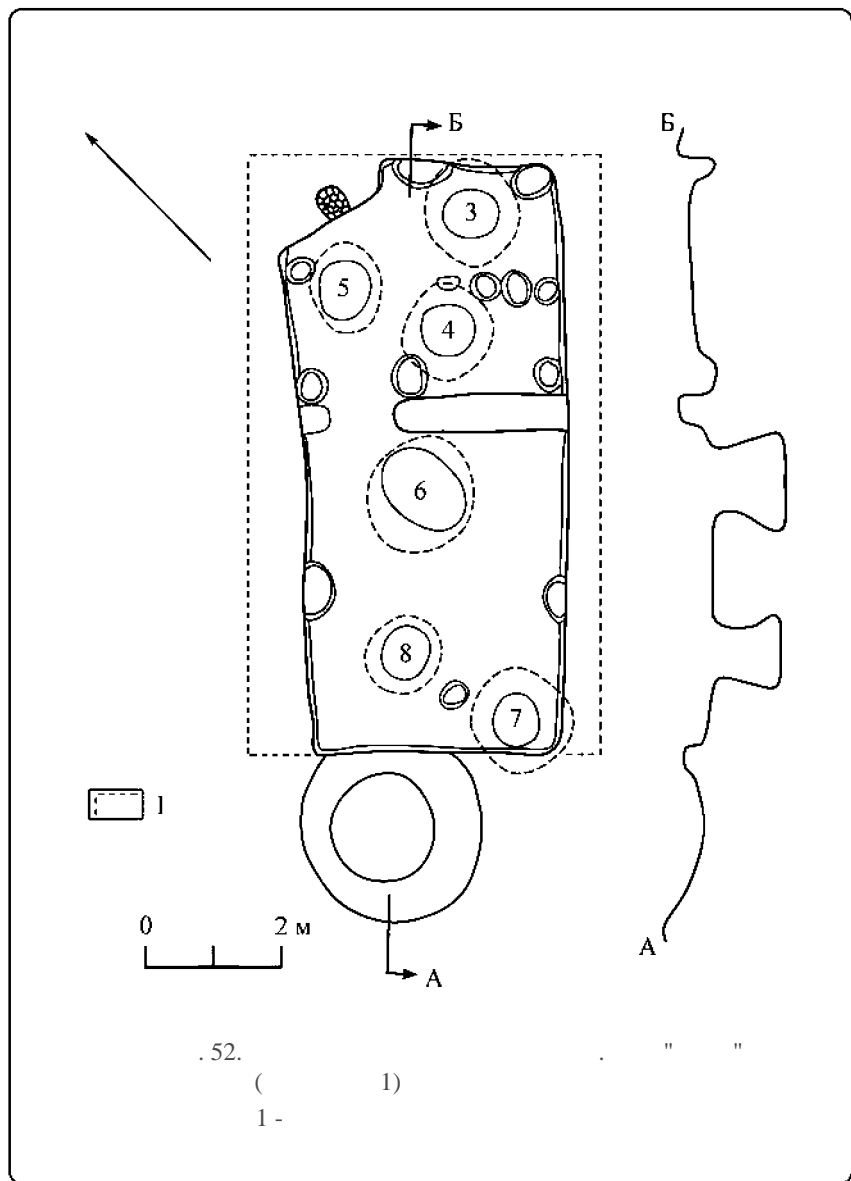

“ ”. , -  
, -  
, , -  
, . . . “ ” 20 % ,  
” ( . . . ,  
2000. . 104-106, 193-195).  
, , -  
. . . -  
, , -  
, , -  
, . . . -  
“ ” “ ” “ ” . , -  
“ ” “ ” : -  
, . -  
38: 14). . . ( . . . -  
, “ ”: -  
, , -  
, ( . . . , 2000. -  
. 188). , -  
, . -  
( . 39: 14). , -  
. . . -  
.

( . ., 1954.

IX),

I

“ ” -

( 10 )

2-

( . 35: 8; 44: 11, 12, 18).

( . ., 1991. 5.

. II; . ., 1999. . 16; 18; 22; 27; 32).

2-

VIII -

IX .

( -

),

188-189).

(... , 1996. .

“

”

600 . ,

)(... -1. 902, 903, 927, 4916, 7362, 9928, 10019, 10628, 15214, 16527, 17081, 21974, 22779).

(... .7).

(1 200 .

).

:1 54-68 . .



( 1 ), (1 167 . ) (1 200 . ), 100 . )

“ ” IX-X . ( . ., 1966. .8. .1), ( . )

“ ” ( . ., 1993. .58-60).

I ( . . . , 1975. . . 1-5, 7).  
59

### VIII-X

, “ -  
 ” “ ” -  
 ( . . , 1999). ( . . , . 8). -  
 , (“ -  
 ”), . . -  
 . . -  
 , -  
 . . -  
 ( . . , 1999. . 112. . 1), , , -  
 - -  
 . . -  
 “ ’ ” “ -  
 ”. -  
 . . -  
 . . -  
 , -  
 . . -  
 . . -  
 ( - -  
 , ) -  
 , “ ” (“ ”, “ ”) -  
 ,

— , , —  
, , —  
· , —  
, , —  
, — , —  
—  
—  
, —  
“ — —  
” · —  
—  
—  
, 1 , —  
0,3-0,7 . —  
, —  
· , ( —  
— 5 ) —  
· , —  
· , “ ” , —  
· —  
· —  
( 2 ). ( —  
, ) · —  
7 , —  
, —  
, —  
, 2 , ·

305—306). ( ) ( ), 1994.

, - , - , - .

( ), , - , - , -

” ( , “ 2, -

),  
 “ ” ( . . ,  
 1981; 1982 ; 1984).

-  
 -  
 .  
 -  
 , , ,  
 , ,  
 ,  
 ,  
 ,  
 .  
 -  
 -  
 -  
 -

( . . )  
 ( . . , 1958).

, , . . .  
 ( . . , 1968),  
 ( )  
 )

, , ( ,  
 )

, , IX-X  
 ” “ ”

1988 . . ., 1971. . . 101).

1990. . . 32, 33).

19986).

XII-XIII

“ ” ( 8 ),

“ ”,

“ ”

“ ”,

1652 . . . “ ”,

“ ” ( . . ., 1951. . . 10).

6-7 ,

3 ),  
( .53).

100 .

., 1997; 2002).

, X .

X .,



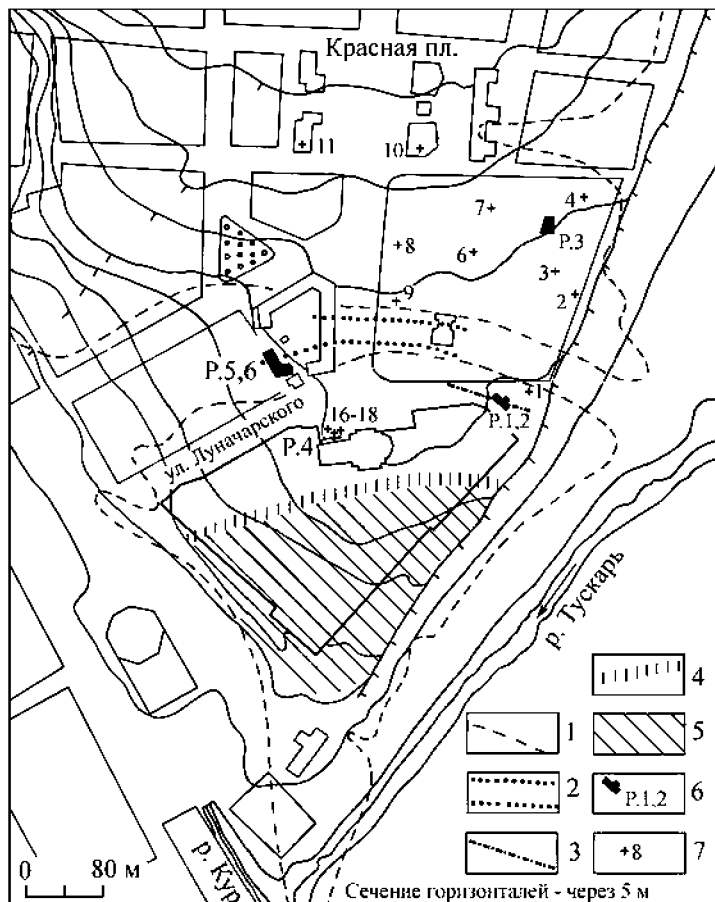

. 53.

I - 1782 ; 2 - .XI - .  
 ; 3 - . XI ;  
 4 - ; 5 - -  
 ; 6 - ; 7 -

), (1969). (, “ ” ( )

), ( )

X . ( ).

( X .

940 . “ ” , 950- , 960- . 1,02 ,

, . . 950-960- . , “ ” “ ” ,

1990- .

( . . , 2002 . . 34-40).

2002 ., “  
 ( )” ( . ., 2002),  
 . . “  
 ” ( . ., 2002 ).  
 . . “  
 ”,  
 . . ,  
 ,  
 . . ,  
 “ [?] ”  
 [???] ” ( . 27), “ ”  
 “...( , , )  
 ; ;  
 ” ( . 26).  
 ,  
 . -  
 .  
 , ,  
 ,  
 , “ ”  
 , . . , . .  
 -  
 -  
 -  
 IX-X . “ ”  
 , “  
 ” ( . 20).  
 . . . .  
 ,  
 .  
 - IX .,  
 , “ ”

( . 18).

X . , , , , VIII  
- IX . “

” ( .27).

VIII . ( . ., 1990. . 126-128).

“ -

” :

“ ” [ . - . .],

“ ” “ ” “... ”

“ ” “ ” “ ”

X ., “ ” “ ” [ . - . .],

“ ” ( . 22-24).

“ ”

“ ”

. 2004 .

“ ” “ ” ( )”;

: - ”.

: “ . . . . .

[“ ”. - . . .] , , . . . -

“ ” “ ” “ ” . . .

“ ” - -

“ ” , “ ” . -

“ ” , -

” . “ ” -

” “ ” “ ” “ ” “ ” “ ”

“( ) ” - , -

( , , ) ”<sup>2</sup>(

. ., 2004. . 61-67).

, ,

“ ” . . . . .

- “ ” “ ” -

, “ ”

”.

“ ” ( ) ( -

2004. . 63. ).

,



“ -  
” :  
” :

1139 . “ ” -

( . .1. . 307).

- , ( 1146, 1149 .)

( . .2. . 332, 384)

( . ., 1983; . ., 1984; . ., 1989. . 79-89),

( . .2. . 356).

1127 . ,

“ ”, . .

( “ ” ,

)

1127 .,

“

”( . . 1. . 298).

, -

. . . , -

, -

, . . . 3. . . ,

” ,

4 “ ” ,

5. “ - ” ,

“ - ” ,

[ . . . - . . . ], -

: “ ,

” ,

“ ” ( . . . , 2004. . 65). “ ” -

” , “ ” ,

” , -

” “ ” “ ” , -

” , , -

” “ ” , -

” , -

” , -

— 240 .

4 —  
130 ,

— 110 .

100 , — 70



“ ”,

“ ”

( . ., 2004. . 64),

“ ” “ ”

“ ” “( )

” ( . ., 2004. . 67).

1146 .(

. ., 1975. . 91).

“ ”.

“

”:

“ ( , 2004. . 70-71).

“ ”),

“ ” “ ”

“ ”.

“ ”,

15

( . ., 1998. . 18).

55-60-

“ ”.

: “ ”

XII . XIII .

”( . ., 2004. . 62).

1185 .

XII .

-“ ” ( . ., 2002.

. 4-5).

“

XI ”, “

“ ”

( . ., 2004. . 62).

“ ” “ ”.

“ ”

“ ”, “ ”

XI .

”( . ., 2004. . 64).

“

” “ ”

XI-XII ” ( . ., 2004. . 67).

” XIII .

“ ”

100-150

“

“ ”

XI-XII .?

“ - ”.

“ [

.-

].

.-

..” ( .., 2004. . 65).

“ ”?

“ ” ( . 1998; . 2000).

“ ”

( . ., 1985. . 81).

(

..),

XI - XII

( , , , ).

.-

.-

( . ., . ., 1994; 1999).

“ -  
 -  
 -  
 “ ”,  
 - ,  
 “ “ ”,  
 “ ”)  
 ( “ ”) -  
 “ ”,  
 “ ” ( -  
 )” - ,  
 “  
 ” “ ” -  
 ” - “ ”  
 I II “ ”  
 ” ( . . , 2004. . 66).  
 “ ”.  
 “ ”  
 “ ” ( -  
 ?) ( . . , 2004. . 70),  
 110 .  
 IX .,  
 X .

“ ” -  
 , , , “ ” -  
 “ ” “ ” “ ” -  
 , -  
 (“ ” “ ”),  
 (“ ” “ ” “ ” “ ”),  
 “ ” “ ” .

-  
 “ -  
 ” “ ” . . . -  
 , . -  
 ( . ., 2002.  
 . 36-39). , . .

“ ” ( . ., 2004. . 65),  
 “ ” .  
 “ ” . . . -  
 , -  
 “ ” -  
 “ ” -  
 “ ” . -  
 , -  
 . -

VI-VII .

( . ., 2001).  
 “ ” “ ” ”  
 , “

”  
 ( . . . , 1953; . . . , 1971;  
 . . . , 1982; . . . , 1983; . . . , 1993; -  
 . . . , 2000), “ ” -

“ ”?  
 . -  
 , . -

“ ”  
 , . -  
 , . -  
 , . -

“ ”  
 ( . . . , 2000. . 271). ,

IX-X

“ ”  
 , . -  
 , “ ” -  
 , “ ” -

“ ”  
 ( . . . : -  
 . . . , 2000. . 272). ,  
 ,

“ ” ( . . . ) -  
 “ ” ( . . . , 2000. . 90-93).









III II ( IX ),  
“ ( 884 .)” ( . ., 1979.  
. 106).

“  
”;  
( . ., 1990. . 93).

( . ., 1988. . 73-74; 2000. . 202-204).

IX - X .  
X .  
( . ., 1983 . . 81).



V-VII

’ , V-VII ,  
 , . “ -  
 ”, X . -  
 ( , 1989. -

.5).

( , ), .  
 . . . “ ” “ -  
 ” ( . . , 1993. . 318-  
 325). . . , -  
 ( . . , 1986). -

2-

X .

, , -  
 . , , , -  
 , X . -

2.

X .

2- -3-

” “ -  
 ” “ -  
 ” , , , , , -  
 , , , , , -  
 .

16 ( . . . )

. . . , 2002) ( . . . . 9).

. . . .

. . . . 1- X . -

5 , - 2

( . . . . 4, 9).

” , “

950 - 960- . (

940 - 950- ). - ,

(4 5 -

).

940- . . . . ,

( . . . , 2002. . 151, 189-190).

(958 .),

(976 .), ( 970- .) -

(976 .) - , 18 . ,

“ ”

: (955 .) -  
 (979 .) 24 .  
 , 970- . 20- “ ”  
 , , -  
 - -  
 . . -  
 ( . , 1956. . 129), -  
 X . , -  
 950- . 960- -  
 3 . -  
 , -  
 , 950- .  
 ,  
 990- . “ ” .  
 , -  
 . : -  
 4 , -  
 970- ., 3- - ( ., -  
 .4). - -  
 - , , , -  
 . -  
 , : -  
 , -  
 , “ ” , -  
 X . ( ., .9). , -  
 , , -  
 , -  
 ( ., 2000. . 238; -



. ., 1978).

( . ., 1958. . 83: 12),

( . 37: 4, 5).

43

IX .

XIII . ( . ., 1966. . 66-67).

: 5 -

8 -

( . 55).

( . ., 1997. . 73).

( . ., 1998. . 7;

. ., 1999. . 29: I-III. 1895: 3).

X .

88-90).

( . ., 1960. .

( . 54: 4).

( . ., 1998. . 2: 2. . 4: 72; 5:

82 , 826, 83, 83 . .).





Рис. 54. Городище Кудярова гора  
План и находки



Рис. 55. Городище Кудярова гора  
Подъемные материалы

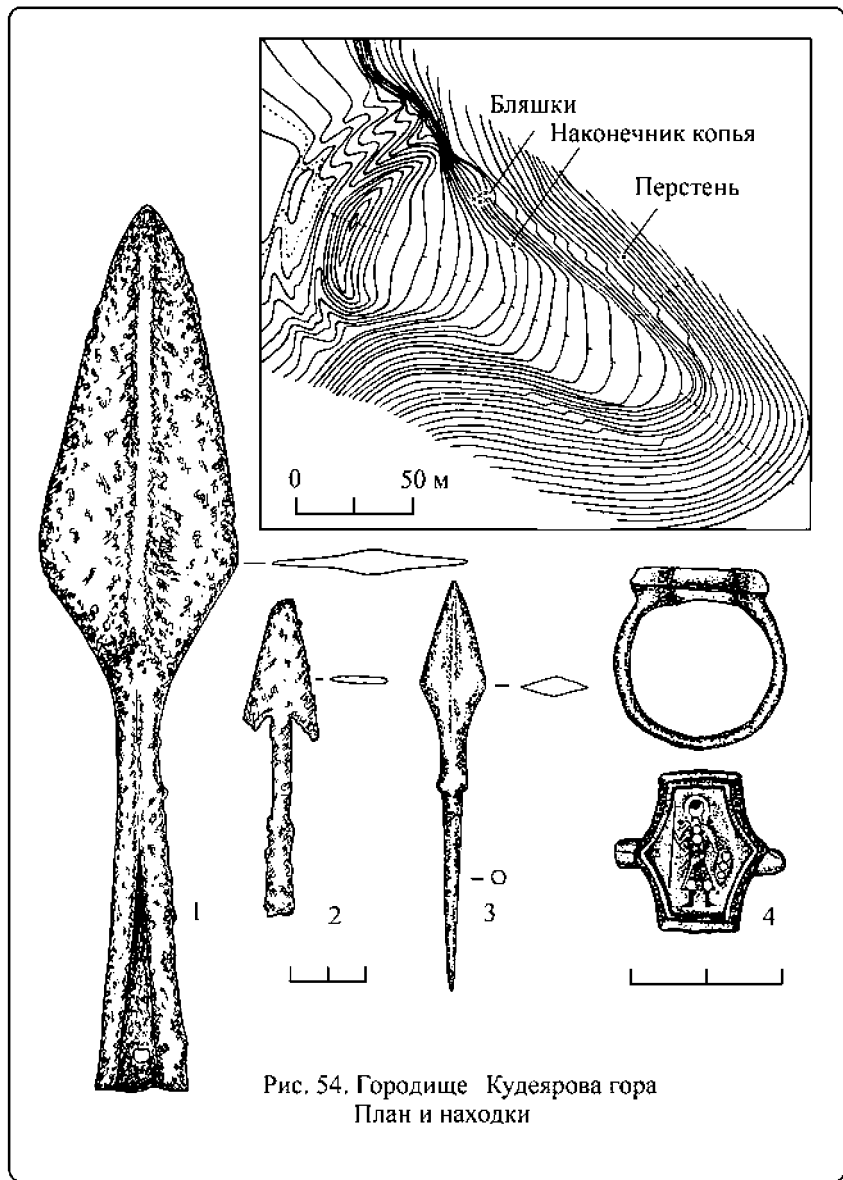

“ ” -

964 . ,

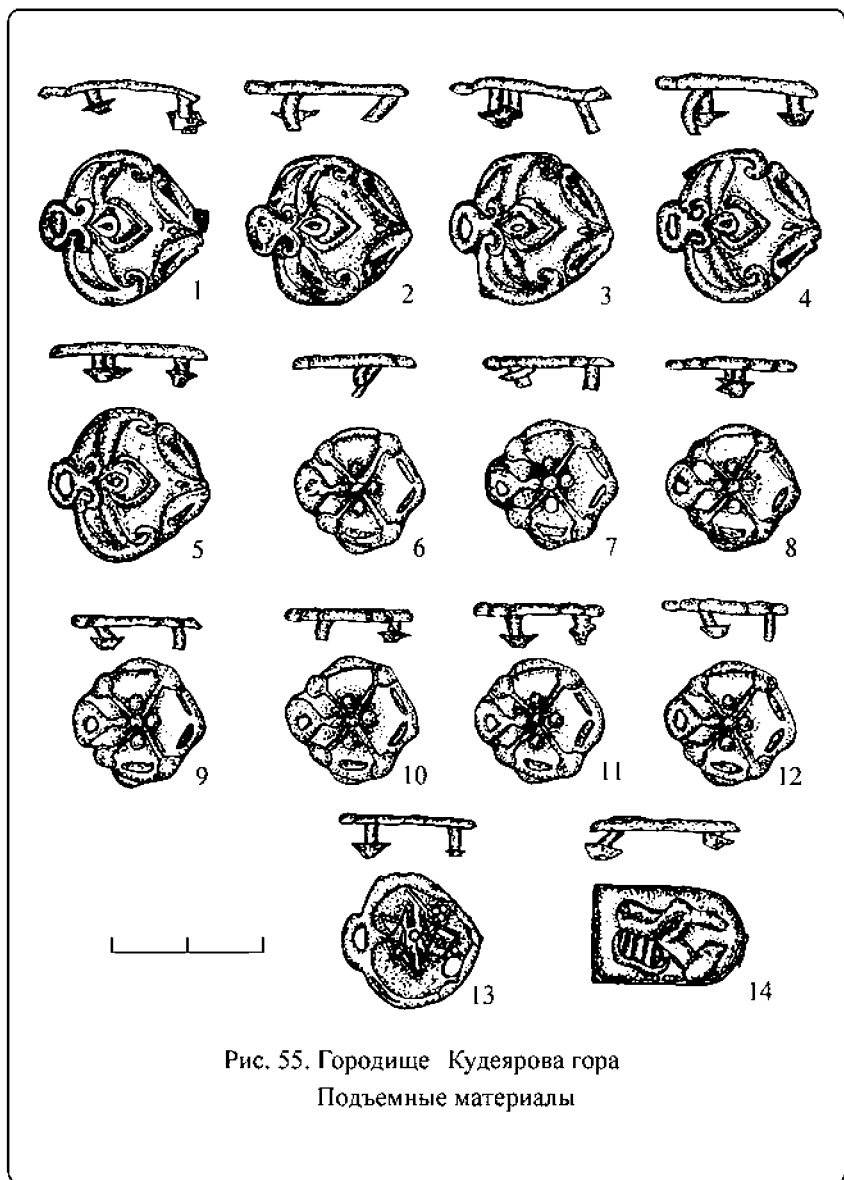
965 . ,

966 . ( . 46, 47). “ ” -

( . ., 1982. . 97, 98; . ., 1990. . 222-225),

( . ., 1961. . 307),

( . ., 2000. . 209, 210. . 57), “

” ( . ., 1986).

X .

“ ”,

( . ., . ., 1996. . 5).



“ ” “ ”:

“ ” , XI . , -

985 . , -

“ ” X . -

“ ” - -

“ ” , - -

4 , -

950-960- .

“ ” 970-980 .

950- 970- .

20- “ ” X . , -

“ ”

“ ”

( . 4, 9).

950-960- . ( . 9).

2000. . 238).

( . .)

X .

( . ., 1956. . 129).

(

“

)  
980- . , 990- „ „ -  
, „ „ -  
, „ „ -  
, „ „ -  
, „ „ -  
, „ „ -  
988 . , 985 . “ „ ,  
, ( . . 257). -  
, „ „ -  
, „ „ 985 . -  
, „ „ 994 997 . , -  
( . . 9, 10. . 65, 66). -  
, „ „ ( -  
987 . , 986 . , 10 990 . , -  
, „ „ ) , -  
994 997 . „ „ -  
, „ „ -  
“ „ , „ „ -  
“ „ „ ( . . , 1969), -  
, „ „ -



. 25-26; ( . ., 1992. . ., 1997).

X - XI . ( . ., . ., 1997. . 117),

(80- - 1- 90- . X .)

985 ., 994 ., 997 .

. ., 1982. . 96-97), ( -

“ ”. (25 .),

1948-1949 .

X - XI . ( . ., 1992),

:

I

988 . -

XI . ( . ., 1979. . 101).

1983. . 81).

(

(994

997 .)

“ ”

1006 .,

: “ ..

” (

. ., 1963. . 69).

XI .

X - XI .  
( . . . . . , 1996. . 24-29).

, , , -  
 . . . . . , . . . . . , -

, “ -

1006 . -

”.

( . . . . . , 1946. . 325-

335). -

, -

X - XI .,

. IX-X . -

X . “ ” -

. -

, -

1,02 . ,

“ ” -

. -

, , -

. , , “ ”

XII .,

, , , -

“ ” “ ”

, , , XI . -

- “ ”.

“ ”

: 1024 .,

“ ”

2003 ).

( . . ,

( . . , 1975. . 153), -

1993. . 89; . . , 1999. . 345-353).

. . . ( . . ., 1985. . . 81).  
 . . . ( . . ., . . ., 1987. . . 15,  
 16).  
 . . . , 59  
 33  
 . . . ,  
 . . . ( . . . )  
 . . . , . . . )  
 . . . , . . . )  
 ( . . ., 2003. . . 376).  
 XI - XII . ( . . . , . . . )  
 XI . . . , . . .  
 . . . , . . . , . . . . . .  
 . . . . . . , . . .  
 ( . . ., 1994),  
 . . . , XI . . .  
 . . . , . . . ( . . . )  
 . . . )

200- ( , -  
 ) -  
 ( . , 1998.  
 . 136-139).

258. , : 114  
 ,  
 ,  
 ,

,  
 ,  
 .  
 -  
 . . ,  
 ,

5 % , — 25 % ( . . , 2000.  
 19).

( . -1. 9928, 9928 , 10628, 16527, 17081, 21974,  
 22779; . . I-119, . I-123).

50  
 ,  
 ,  
 30 ( . . , . 10).

( 3,5 %),

-

,

.

,

6-10 %.

“

”

(9,1 %)

-

( 100).

-

-

-

.

,

.

.

,

.

-

. ., 1990. . 2),

(

-

.

,

-

:

5,3 %,

,

I,

3,5 % ( ., . 11).

-

,

,

( ., . 10).

1 21,9 %.

,

-

.

20 %

,

-

,

-

32 34

1

-

(

.

. I-119. . 154: 6; 155: 6).

-

XI .

(

. ., 1956. . 177-

-

178). “ ”

-

XI .,

XI . ( . ., 1982. . 168). 5

-

“

-

” ( . . I-123. . 98:3).

X - XI . ( . . , 1956. . . , 1965. . XI: 59; . . , 1982. . 168).

171; 34,8 73,6 %, 47 %.

“ ” 4 2

(20,0 %), 3 (34,8 %).

, : 14,8-26,5 %

31,4-38,4 %.

,

,

XI - XII . XII .. “ - 3 2 ( . I-123.

43: 25-27; 105: 3, 4, 6; 110: 8; 104: 3, 4; 116: 3; 117: 11)

,

, 10 %.

1- X . ( . . , 1958. . 66).

.

2 1 % ( . -1. 903. . 5).

3



20 %.

XI .., 20-

XI - XII .., 70 %.

“ ”

1 : 4 , 1

1 “ ”

X - XI .., 5 %,

” ( .., 2000. . 43).

1

4, III ( . 45).

:

“ ”

10

5000 . ),

, -  
 . -  
 , ( .  
 -1. 8079, 9955). -  
 10- -  
 , -  
 ( -  
 ).  
 ( ., . 12). 34  
 1,  
 7 , 6 , 1 6  
 ( . -1. 8079. . 50).  
 : , ,  
 — , -  
 4 ,  
 , , - , , ,  
 , . 1  
 , -  
 ( 8000 . ). -  
 , , -  
 , XI . -  
 ” , “ -  
 10 .  
 2003 . -  
 80 , -  
 . , , -  
 ,

1-5 %.

90 %.

18 ( ,

. 12).

( . -1. 19086, 20004, 21974;  
2000, 2001, 2003 . ( )).

60 %,

”

XI ,

X -

XI .

18 10

: X - XI . ( . ., 1979. . 97-104).

( 8 5).

90 %,

( . 56: 2-5). 103 7,

XI

. ( . ., 1982. . 5). 32

93,2 %.

1



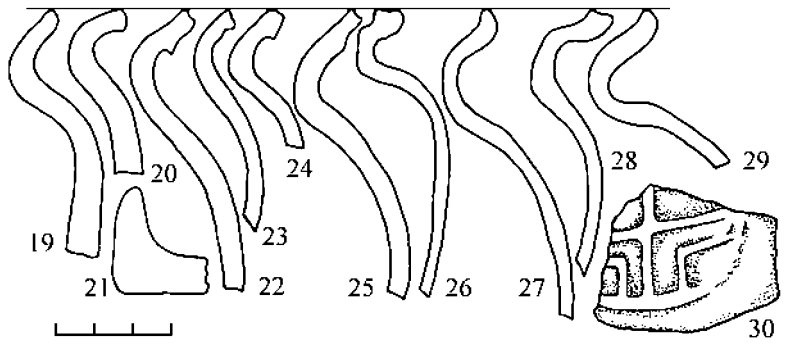
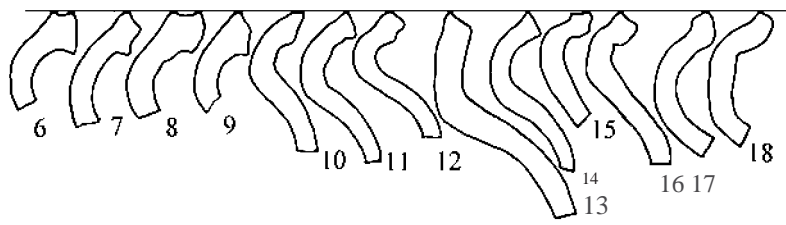
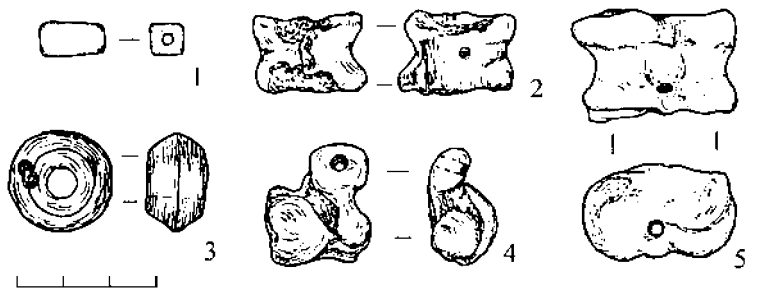

.56. , 1. (.5, .8)  
 I- ; 2,4- ; 3- ; 6-30- (19-21 - )

“ ”

33 6 XI

XII .

( . 57: 1-7).

( . 57: 11)

XI .

( . . ., 1966. . 81).

XI .

XIII .( . . ., 1982. . 4).

XII .( . . ., 1972. . 132-133. . 27),

( . . ., 1997. . 97-98).

XI .

1070-1080- .

X-XI . 40 %, - 97 %.

( . . ., 1997. . 215).

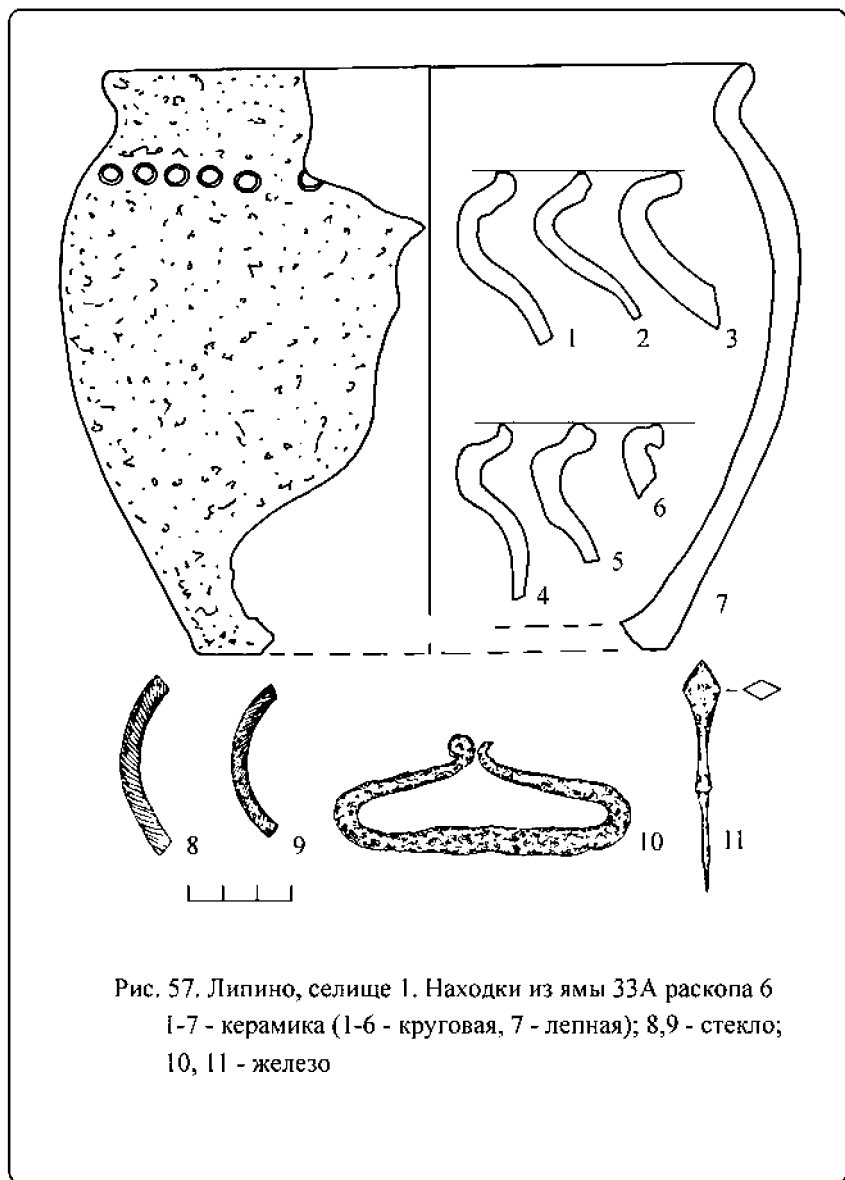







,  
 ,  
 .  
 - 5, -  
 , ,  
 24,3 %  
 ( .58: 7-16).  
 .  
 ,  
 “ ”,  
 ( - -  
 ).  
 ,  
 :  
 .  
 5 6 (2001-2002 .),  
 ,  
 XII- XIII ., 150  
 ( .  
 53).  
 .  
 ,  
 - -  
 ( 6, 19).  
 ( 5, 1).  
 ,  
 2 -  
 ( . 59: 2-3).  
 , 95,4 % ( .  
 59: 6-16).  
 :  
 ,  
 XI .( . . ., . . ., 1985. . 63-

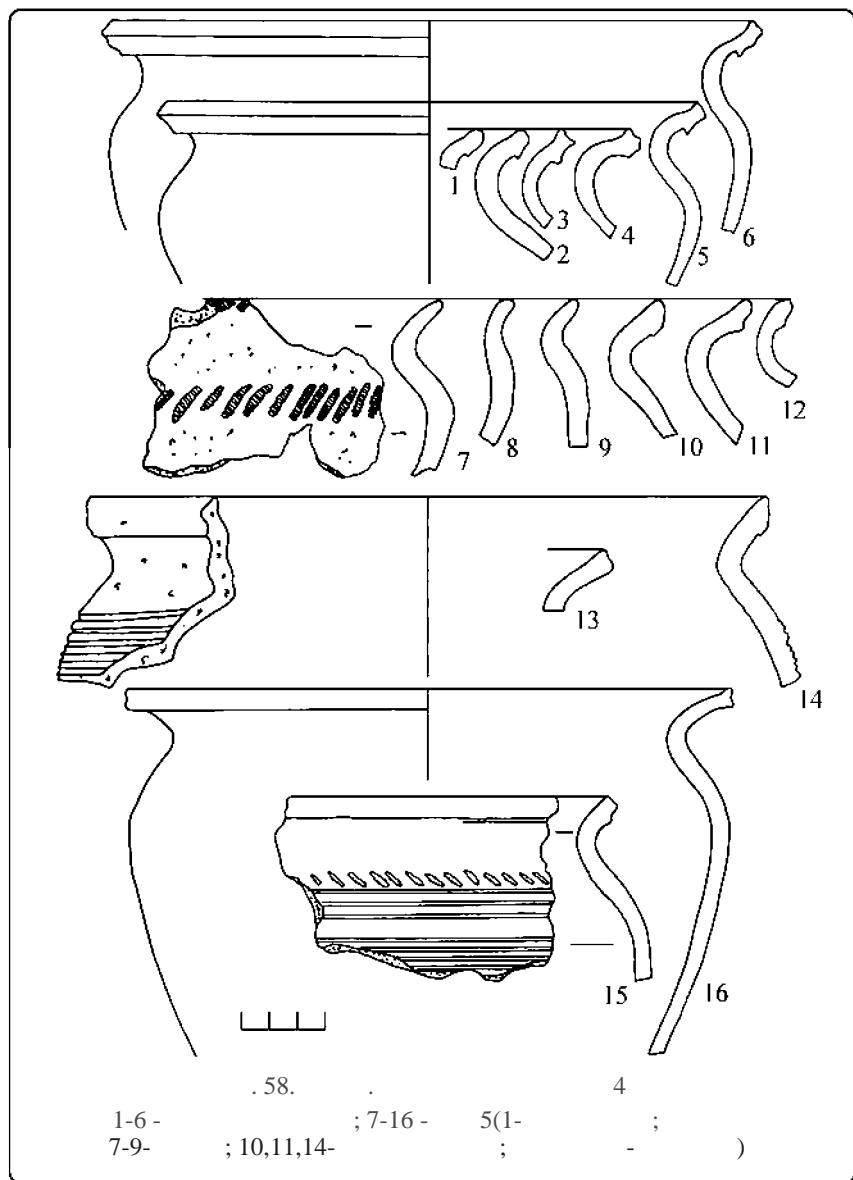

64; . ., 1999. . 141),

X - XI .,  
( . 59: 1, 4, 5). -

(97,8 %), 1 1 , , 6 2 (87,7 %) 25

1 .

8 .

5 4,

:

2,5

5 6.

XI .

X ., 20 %,  
1999-2000 .

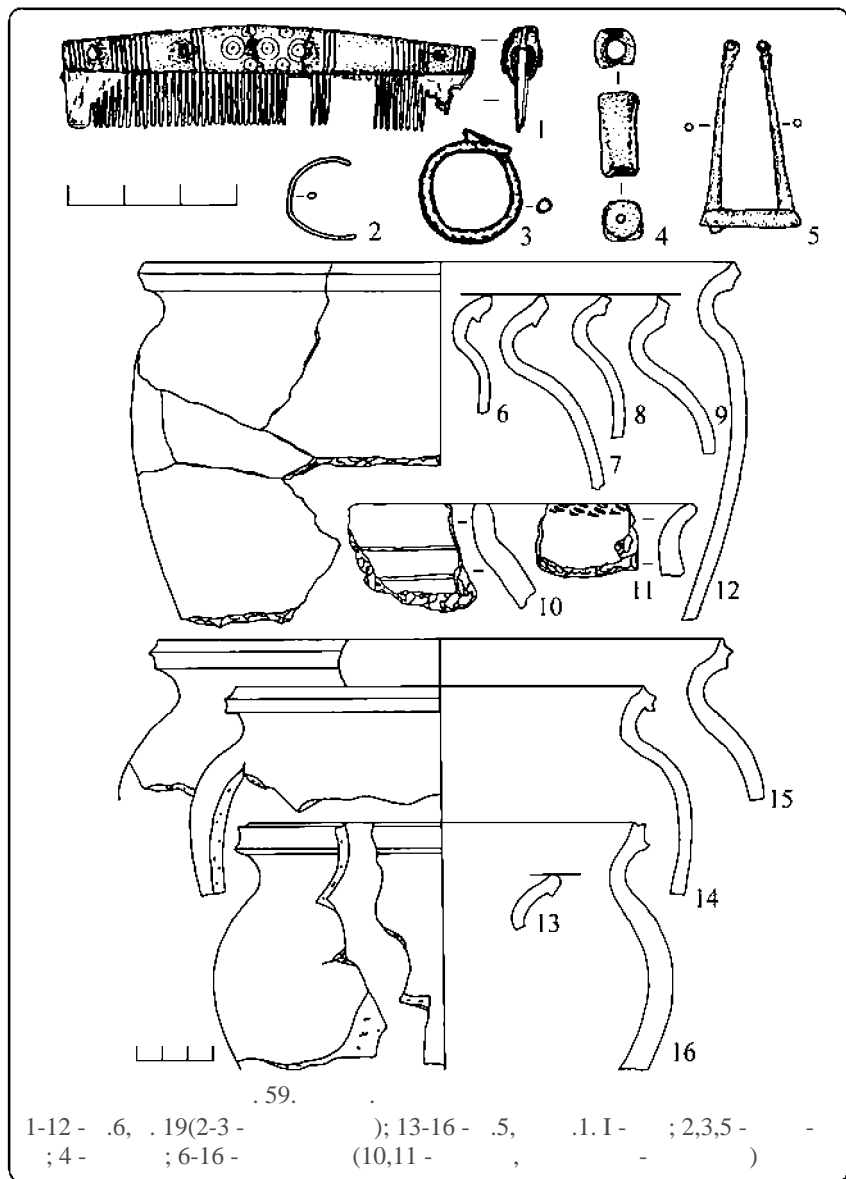



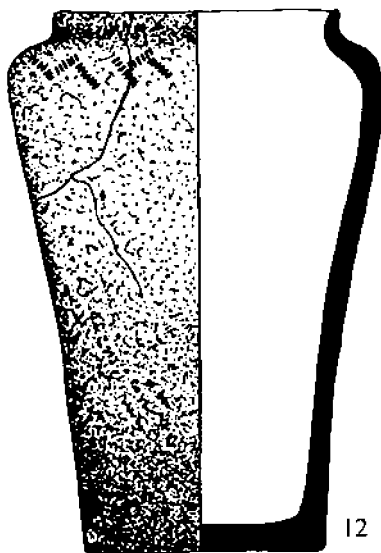
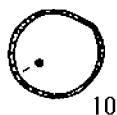
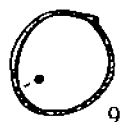
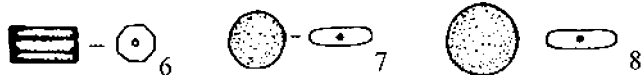
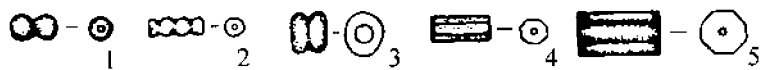

. 60. " "( . . . )  
1-3 - ; 4-8 - ; 9-11 - ; 12 -

XI .

X - XI .,

X .

70

1

4

I,

1963 .

( . . I-31/19. .1).

”

” [

”

“

”

“

”

“ 1”

( . . VI-7/14)

“ -

”

2 , 2

( - ). 1

( ?)

“ 1”

“ 1”

“ ”



2”.

“ ”

X ..

X-XI .

“ 2”

1 2 I

( 7 ), ,4- ,3 -

IV,

X - XI .( . ..

1994).

1997 . . 65, 66. . 4, 5).

2 -

1998 .

(81 .)

(14 .)

1- XI . ( I.M., T.M., T.M., . . . )

1998). T.M., T.M., . . .

“ ”

( )

“ X - XI . “ - ”

3, 99, 107, 70 X - XI .

- 2-

XII .,

105 108),  
XII .

XI -

( . ., 1990 ).

XI .

( . ., 1992).

2-

XI .,

” ( -  
. ., 2000. . 118-120).

XII ., 2- XII .

XII . ( . ., 1991. . 157-158).

XII . ( . ., 1967. . 136; . ., 1981. . 156;  
1982. . 8; . ., 1990. . 60).

. ., 2000. . 43).

III, XI . ( -  
), XI - XII . ( XII .,  
) 1- XII .,

2- XII .,

, , X - XI ,,  
 1- XII ,, -  
 XII . -  
 XII .

-

( . ., 1958),  
 2- XII .

, . . , ,

,

. ., 1990 . . 86, 87; 2000. . 118).

,

? ,

,

. - ,

“

X ,,

“

” ( . ., 1990. . 87; 2000. . 118).

,

1

,

.

,



VI,

(  
)

“ ” ( . ., 1991. . 87, 90).

“

“ ”

1

X - XI .,





?

XI .

“ ”

2-

XI .,

(

40,6 %,

1 - 59,8 % (

. ., 2004.

. 157-158),

1 ( . )

40,4 %

1 71,3 %

2 (

. ., 1999.

. 2).

( ., . 10).

144). . .

( . ., 1999. .

( . ., 2004. . 165).

, 400

“ ”

I

· · · · · ,	XI .	-
· · · · · ,		-
· · · · ·		-
· · · · · , 1096 .		-
· · · · · - · · · · ·		-
· · · · · ,	( · · · · · ,	-
· · · · · , 1995. . 212-216).		-
· · · · · ,	XII .	-
· · · · · ,		-
· · · · ·		-
· · · · ·		-
· · · · ·		-
· · · · · ,		-
· · · · ·		-



“ ”

X

“ ”

)

( . ., 2002. . 102-106).







	.	-1.	291.		.	.	.
			1948 .				
	.	-1.	480.		.	.	-
				1949 .			
	.	-1.	902.		.	.	
				-			. 1952 .
	.	-1.	903.		.	.	
1953 .			.				
	.	-1.	927.		.	.	1951 .
					.		.
	.	-1.	4259.		.	.	
							. 1970 .
	.	-1.	4916.		.	.	-
-				1971 .			
	.	-1.	6889.		.	.	-
			-				1968 .
	.	-1.	6889 .		.	.	
				-			
1968 .							
	.	-1.	7183.		.	.	-
							1978 .
	.	-1.	7362.		.	.	-
			1972-1973 .				
	.	-1.	7561.		.	.	-
							-
				1979 .			
	.	-1	8079.		.	.	



		1979 . . 4.	-
	. -I. 9928.	. . .	-
	II	. 1982 .	
	. -I. 9928 .	. . .	-
	II	. 1982 .	I.
	. -I. 9955.	. . .	-
1983 .			
	. -I. 10019.	. . .	-
		1973 .	
	. -I. 10628.	. . .	-
	II	. 1980-1981 .	
	. -I. 15214.	. . .	-
		. 1990 .	
	. -I. 16527.	. . .	-
		- . 1991 .	
	. -I. 17081.	. . .	-
	-	. 1992 .	
	. -I. 19086.	. . .	-
		-	
1995 .			
	. -I. 20004.	. . .	-
		-	. 1996 .
	. -I. 21974.	. . .	-
		-	
1998 .			
	. -I. 22779.	. . .	-
		1997 .	
		. . .	-
		2000 .	
		. . .	-
			2001 .

2003 .

. . -31/19.

. . -119.

. . -123.

. . VI-7/14.

-

-

. 2000 .

. 2001 .

-

. . ., 1991. // ( - )  
 ). . -  
 . . ., 1971. -  
 . . .  
 . . ., 1960. XI-XIII  
 . // . 1.  
 . . ., 2002. -  
 // -  
 : . . . , 25- . -  
 . . .  
 . . ., 1979. X-XVI . // .  
 . - . .8. . 5.  
 . . ., 1994.  
 // . 1.  
 . . ., 1963.  
 . // . 108.  
 . . ., 1998. .1. .  
 . . ., 2000. .2. .  
 . . ., 1992. .  
 . . ., 1962. //  
 . 113.  
 . . ., 1993. :  
 - - . .  
 . . ., 1882. XIV  
 . . .  
 . . ., 1865. -  
 .1. IX-XIV  
 . . .  
 . . ., 1977. -  
 // . .150.

. . . , 2000.  
 // . . . : . . . . 122. .  
 . . . , 1846. ,  
 // . . . 27-  
 1846 . . 4. .  
 . . . , 1986. IX . -  
 . . . // : -  
 . . . : . . . . 61. .  
 . . . , 1965. ' i  
 // . . . 19.  
 . . . , 1983.  
 “ ” // ( -  
 ). .  
 . . . , 1978. . . -  
 // . . . 4.  
 . . . , 1983. // -  
 . . . . .  
 . . . , 1982.  
 . . .  
 . . . , 1973. -  
 . . . : . . . . .  
 . . . , 1978. -  
 IX-XI . . .  
 . . . , 1974.  
 VIII IX // - -  
 . . . 3. .  
 . . . , 2004. -  
 // . . .  
 . . . , 1995. -  
 (VIII - XI .). .

XXIV. . ., 1949. // .

. ., 1978.  
I . . //

. ., 1979.  
VIII-X // . 2.  
. ., 1995. // . 3.  
. ., . ., 1985. -  
- //

IX-XIV . ( ): . . -

. , 1985.  
. ., . ., 1951. . .  
. ., . ., 1996.  
- . .  
. ., . ., 1986.

// . 183.  
. ., 2001. - -

: ... . . . . .  
. ., 2002. XIX

- XX . .  
. ., 1999. -

// : . . . . . 111.  
. ., 2003. ,

. ., 1911. I . . . // . 2.  
-  
1906 . // .

XIV . .3.  
. ., 1927. //

. 4.  
. ., 1988.  
// . 2.

	. . ., 2001.		“	”	-
	:			//	-
9.					
	. . ., 1980.			//	-
1979.					
	. . ., 1981 .				-
	:				
	. . ., 19816.			//	-
1980.					
	. . ., 1990 .				-
	//	IX-XIII			.
	. . ., 19906.				.
VIII -	. XI .//				.
	. . ., 1990 .	X		//	.
	.				-
	-				-
	. . ., 1993 .				.
	//				.
	. . ., 19936.				.
//	,				.
	-			150-	-
	. . .				.
	. . ., 2000.		VIII -	XI	-
	/				-
	.2.				.
	. . ., 2003.				-
	.			//	.
	.		:	:	2 .
I.					.
	. . ., 1999.				-
	//				:
. VI					5. .
	. . . 1989.				-
					II //



. ., 19986. -  
 // : : 80- -  
 . ., 2000. IX-XIII .//  
 : . II - -  
 (1-3 2000 . . .). I. - -  
 . ., 2002. ( ,  
 )// -  
 : . . .6. . -  
 . ., 2003 . ( -  
 ) // -  
 : . . .1. . -  
 . ., 20036. -  
 // - :  
 . .2. . -  
 . ., 2004. “ ” -  
 // -  
 . 2004. 1. -  
 . ., 2005. X . -  
 // . . -  
 . ., 1993. -  
 ( )// -  
 - : . . - . -  
 . ., 1994. - -  
 // , -  
 ’ : . . 900- -  
 . ., 1995. . -  
 // : . . -  
 “ ”: -  
 . ., 1999. “ ”: -  
 // 60 : . . - ,  
 60- -  
 . .



. . . . . , 2003.  
 // Stratum plus. 4.  
 . . . . . , 1990. -  
 // -  
 . . . . . , 1996. -  
 X-XIII //  
 XX : . . . . .  
 . . . . . , 1995. // . . . . . 1.  
 . . . . . , 2005 . -  
 // . . . . .  
 . . . . . , 20056.  
 ( . . . . . )// -  
 : . . . . .  
 . . . . . , 1985. -  
 // -  
 . . . . . , 1991. -  
 // ( . . . . . ). . . . .  
 . . . . . , 1998. -  
 I -  
 // : . . . . . -  
 : . . . . . . 12. . . . . //  
 . . . . . , 1975. //  
 X-XIII . . . . .  
 . . . . . , 1991. -  
 X // : . . . . . -  
 . . . . . , 1992. X „ -  
 // -  
 “ -  
 1991 .” (25-28 1992 .). . . . .

. . . . . //  
 . . . . . 1968. //  
 . . . . .  
 . . . . . 1994. -  
 // ' . . . . . -  
 900- - . . . . . -  
 . . . . . 1998. :  
 , , // . . . . . 12. -  
 : . . . . .  
 . . . . . 1999. -  
 X // 60  
 . . . . . : . . . . . - , 60-  
 - . . . . .  
 . . . . .  
 . . . . . 2003. -  
 X- XI .( -  
 )// : . . . . . -  
 . . . . . I. . . . .  
 . . . . . / . . . . . 2000.  
 . . . . . 5. . . . .  
 . . . . . 1892. -  
 . . . . .  
 . . . . . 1991. -  
 (VIII-X )// . . . . . 4. -  
 . . . . . 1992. “ ” -  
 - ( )//  
 . . . . .  
 . . . . . 1983. -  
 // -  
 . . . . . 1994. // -  
 , . . . . .  
 . . . . . 1991. -  
 // ( ) . . . . .

, 2000. : //

: . .

. ., 1981. - // . 2.

. ., 1986. -

// I . . .

. ., 1998. // . . .1. .

. ., 1987. -

IX-XIII . ( -

) // “ ” : .

. - . - , -

800- “ ”. . -

. ., 1990. - -

// : . -

- “ i ’ ”. .

1989 . .

. ., 1991. ( -

. ) // -

. .

. ., 2002. -

//

. ., 1997. -

// . . .1. .

. ., 1998 . -

// . .

. ., 19986. -

//

- . - .20-25 1998 .: . . .

. ., 1998. -

// : . :

. . . .

. ., . ., . ., 1992. -

// . 1.

. . ., 2004. ( )  
 XI .) // . 2004. 1.  
 . . ., 2001. - -  
 ' ( -  
 )// . 1.  
 . . ., 1932. - X . .  
 . . ., 1982. // -  
 . . .  
 , 1989. . . .  
 . . ., 1954. IX-XIII . . ; .  
 . . ., 1964.  
 // . . . .8.  
 . . ., 2000. - -  
 // -  
 :  
 . . ., 1988. . . .  
 . . ., 1993. . . .  
 // . 2.  
 . . ., 1967. -  
 I . . .  
 . . ., 1971. -  
 // . 9. .  
 . . ., 1978. -  
 IX . // . . .  
 . . ., 1986. X . . .  
 // . . .  
 . . ., 2001. - -  
 // : . 15:  
 . . ., 1948. // -  
 :  
 . . .2.  
 . . ., 1981. . // -  
 . . .

. . . . . , 1996. - -  
 : // - -  
 : - : . . -  
 . . . . .  
 . . . . . , 1990. -  
 // . . . -  
 - “ i ’  
 ”. . . . . 1989 . . . . .  
 . . . . . “ ” . . . . .  
 . . . . . , 1998. . . . .  
 // . . . . . 1997-1998 . . . . .  
 . . . . . , 1927. // . . . . . 6.  
 . . . . . , 1987. -  
 “ ” // “ -  
 ” : . . . . . -  
 . . . . . , 800- “ - ”  
 ( 1987 . ). . . . .  
 . . . . . , 1999. ,  
 VIII-X //  
 I  
 . . . . . , 1979. : -  
 // , , . . . . . -  
 . . . . . , 1976. -  
 // . . . . . 2. -  
 . . . . . , 1996. : -  
 - . . . . .  
 . . . . . , 1997. X-XI // . VI -  
 . . . . . 2. -  
 . . . . .  
 . . . . . , 1990. -  
 (X-XIV . ) // . 1988. . -  
 . . . . . , 1969. -  
 “ ” // . . . . . . . . . . 60. .

. . ., 1974. I . . . .  
 // . . . .  
 . . ., 1991. : -  
 // ( . . . )  
 . . ., 1923. -  
 VIII-XI // . . . . - . I. . 3.  
 . . ., 1958. // . 74.  
 . . ., 1968.  
 IX .): - (VIII -  
 // . 152.  
 . . ., 1897. XIII . . .  
 . . ., 1940. -  
 . . ., 1971. -  
 // - . . . .  
 . . ., 1907. -  
 . 1906 // . 22.  
 . . ., 1908.  
 // . 5.  
 . . ., 1982.  
 . . ., 1967. -  
 - // X-XIII .: .  
 . . .33. .  
 . . ., 1967. - // -  
 X-XIII .: . . .33. .  
 . . ., 1910. ( -  
 . . . ) .  
 . . ., 1993. -  
 - ( -  
 )// -  
 // .

I-V . . . // 17. . . , 1976. -  
. . . , 1981. I . . . ( -  
) // -  
. . . , 1966. : , -  
XVIII-XIV . / . 1-36. . -  
. . . , 1976. -  
// :  
1975 . . -  
. . . , 1993. -  
“ ” // -  
: : -  
. . . . .  
. . . , 1998. “ ” -  
// ( - ). .  
. . . , 1953. // . 52. -  
. . . , 1983. . . -  
P.C., 1976. // . . 19. -  
P.C., 1978. . . . . -  
// . . . . -  
. . . , 1993. ( -  
) // : . . IV . - “ -  
” , -  
. . . , 1985. . . -  
// -  
- ( -  
): . . . -  
. . . , 1991. -  
- VIII-X . ( 1) -  
// - : . -

., 1961.

., 2000.

// -

4.

., 1987. “ ”

// “ ” : . .

., 1994.

XII .//

i -

: . - , 900-

., 1996.

// . 3.

., 1998.

/ . 3.

., 2003 .

XI - XIII . /

/ - : -

. 2.

., 20036.

XI-XIII . .

., 1997. “ ”:

// -

: . VI -

. . 2.

., 1990.

// -

., 1997.

., 1965.

X-XIII . .

., 1997.

X-XI . ( “ ” )//

: . . . 93. .



. . . , 1996. -  
 // .  
 1994 : . . . " " -  
 . . . , 1951. " " -  
 . . . , 1994.  
 IX-X // : 1991. .  
 , 1967. // . . . 43. .  
 . . . , 1958. // . 72.  
 . . . , 1981. :  
 IX—XIII . . .  
 . . . , 1990.  
 . . . , 2003. VIII-  
 XVII . . .  
 . . . , 1991.  
 I—V . . . . ; .  
 . . . , 2002.  
 ( III -  
 V . . . ). .  
 . . . , 1999. -  
 // - - : . -  
 . . . , 1991. -  
 I-II . . . .  
 . . . , 1990.  
 -  
 . . . , 1911. , , //  
 . . . 11. .  
 . . . , 1946. . ; .  
 . . . , 1988. ( -  
 ) //  
 IX-XIII . . .

. ., 1994.

//

. ., 2004.

X //

. V:

4. ; .

. ., 2002.

//

- : .

. ., 1946. “ ”

1006 //

18. .

. ., 1964. -

//

. 99.

. ., 1975. //

X-XIII . .

. ., 1985. // “

”

. ., 1986. . .

. ., 1989. - ( -

).

. ., 1974.

//

. 139.

. 1950. .1. ; .

. 1. ., 2001.

. 2. ., 1998.

. 9, 10. ., 1965.

. ., 1991. -

. ., 1996. “ ” “ ”

XII //

. ., 1967.

//

1966 . .

	.., 1990.	VIII-X	//	-
	.., 1994.	VII-	.IX	.
	.., 1997.			.
	.., 19976.		//	
	.., 2.			
XIII	.., 1995.			VII-
			//	' -
			:	-
	(19-20 1995 ..).	60-		-
	.., 2003.		//	
			:	- -
	(17 2003 ..).			-
	.., 1977.			-
	.., 1991.			-
	//	(		-
	).			
	.., 1992.			-
//	2.			
	.., 1979.			//
3.	.., 1988.	X-XI		-
	.., 1975.		/	-32.
	.., 1958.			
//	72.			
	.., 1966.	X-XII		1-24.
	.., 1976.	VI-VII		.
	.., 1948.			
	.., 1951.			// -
				II. -

. . , 1969. // . . 169.  
 . . , 1993. XII-  
 XIII . . . . .  
 . . , 1985. ( . . . . . )  
 1973-1975 .) // . . . . .  
 : . . . . .  
 . . , 1915 . . . . .  
 1909 . . . . .  
 . . , 19156. . . . .  
 . . , 2000. - . . . . .  
 1990 .) // 2 .: . . . . .  
 VIII - XI . . . . .  
 . . , 1982. . . . .  
 . . , 1976. . . . .  
 . . , 1982. VI-XIII . // - . . . . .  
 . . . . .  
 . . , 1994. . . . .  
 . . , 1995. . . . .  
 . . , 2002. : - - . . . . .  
 . . . . .  
 . . , 1981. . . . .  
 (X-XV .). . . . .  
 . . , 2002. . . . .  
 // . . 4. . . . .  
 . . , 1988. // . . . . .  
 . 41. . . . .  
 . . , 1994. . . . .  
 : // . . . . .  
 . . . . .  
 I . . . . .  
 I . . , 1993. . . . .  
 . . . . .  
 , 1990. . . . .

// “ ” -  
 . . ., 1985.  
 . . ., 1956. -  
 VIII-XIV // . XXV.  
 . . ., 1970. I . . .  
 // . 176.  
 . . ., 1979. -  
 // XI-XX : -  
 . . .  
 . . ., 1983. -  
 : X-XI . . .  
 . . ., 1909. - . . .  
 // . 1.  
 . . ., 1989. . 2. . 2. . .  
 , 1981. . . .  
 . . ., 1997. -  
 XII-XIV // . 4.  
 . . ., 1975. ( -  
 ). . .  
 . . ., 1990. ( -  
 ). . .  
 . . ., 1991. -  
 // - . . .  
 . . ., 1987. , -  
 // . 58.  
 . . ., 1974. 2 . -  
 // . 140.  
 . . ., 1990. 2 -  
 I . . . // . 1. . .  
 . . ., 1978.  
 // -1977. . .  
 . . ., 1913. . . .  
 . . .  
 1997. . . .  
 . . .

. . ., 1984. . . .  
 // . . ., 1990. . . .  
 . 1. . . .  
 . . ., 1982. . . .  
 X-XIII . . . // -  
 . . ., 1993. . . .  
 // . . .  
 . . ., 1988. : . . . -  
 - // -  
 . 1. - . . .  
 : . . .  
 . . ., 1989. . . .  
 . . ., 1999. . . .  
 . . ., 1953. . . .  
 . . ., 1982. . . .  
 . . ., 1979. . . .  
 // . . . -  
 - : . . .  
 . . ., 1980. . . . // -  
 1979. . . ., 1981. II // -1980.  
 . . ., 1982 . II //  
 -1981. . . ., 19826. . . .  
 // . . . -  
 . . ., 1983 . . . -  
 // -1981. . . .  
 . . ., 19836. . . .  
 ( . . . )// . . . -  
 : . . . 25-26 1983 . . . -  
 . . ., 1984. II // -  
 1982. . . .  
 334

. . . , 1985. /  
 / -1983. . . . /  
 . . . , 1986. .  
 // -1984. .  
 . . . , 1987. -  
 ( )// -  
 XXVII :  
 . . . . - . . .  
 . . . , 1991. -  
 ( )// -  
 . . . , 1993. , . . . -  
 // -  
 . . . . . . . .  
 . . . , 1979. -  
 // -1978. X // .  
 XXXIII. . . .  
 . . . , 1933. -  
 // . . . -  
 . . . 6-7 . . .  
 . . . , 1982. .  
 . . . . . , 1987. -  
 . . . , 1987. -  
 . . . , 1959. -  
 // . . . . .33. .  
 . . . , 1993. -  
 ( )// . . . .1. -  
 . . . , 1984. .  
 X - XI // .  
 XIV. . . . .  
 . . . , 1988 .  
 // IX-XIII .: . . .

. ., 19886.

X .// . 4.

. ., 1994.

1982-1992

-  
//

. .I.

. ., 1984.

X .(

// . 1.

. ., 1969.

-

// . 4.

. ., 1999.

//

. . 13:

. ., 2000.

-

-

( . . 14: )//

-

. . 14:

. ., 1988.

-

//

IX-XIII .:

.

. ., 2003.

:

-

. ., 1972.

//

-

. ., 1982.

XI-XII .(

)

//

. . 8. . 2.

. ., 1986.

“

-

” X //

. ., 1991. “

”

X - XIII .//

.



.., 1994.

( X-XI ) //

i

:

.., 1996.

//

.V

( , 1996 ).

.., 2000.

//

:

,

,

.., 2002.

.., 1990.

X //

!

!

:

.., 1993.

//

.., 1969.

// -1968.

.., 1999.

1881-1901 //

:

.1:

1874-1901 .( XXXVI).

). .( . .

.., 1963.

//

.., 1970.

//

.7.

.., 2001.

IX - X //

. . ., 1960.  
 // . . . 1.  
 . . ., 1962.  
 . . ., 1970. VIII-X  
 // . . . 176.  
 . . ., 1991. // -  
 - . . .  
 . . ., 1997 . :  
 . :  
 . . ., 19976. : -  
 . . . . 2. “  
 ” : 1860- - 1910- . . .  
 . . ., 1997 . “ ” -  
 // XXI .: : . . .  
 . . ., 2002. :  
 . . . :  
 3: :  
 (1920- - 1950- .). . .  
 . . ., 2002 .  
 XVII-XX .( -  
 - .)  
 . . . . .  
 . . ., 20026. : . . . , -  
 // : . . . , -  
 25- . . . - . . .  
 . . ., 2004. “ ” “ ” ( :  
 )” // :  
 : 100- -  
 . . . (1904-1983). . 1. .  
 . . ., 1975. // -

	. . ., 1956.		//
55.	. . ., 1972.		
	. . ., 1991.		-
	IX—XII .( . . . )//		-
	. . ., 1986.		-
	// . . . 187.		
	. . ., 1987.		-
VIII-X	. . . ( . . . VII -		-
	VIII .):		
	. . ., 1990.		“ ”
	// . . . 1.		
	. . ., 1804.		-
	. . .3.		
	. . ., 1972.		-
		// . . . 14.	
	. . ., 1985.		I .
	. . ., 1956.	-	-
	. . ., 1998.		
X-XV	. . .III. ,	1970-1996 . . .	
	. . ., 1963.		X
//	. . . 117.		
	. . ., 1974.	//	-

1.

/		
1.	, .2 -	16
2.	-	15
3.	-	20
4.	-	15
5.	- , .1	20
6.	-	16
7.	, .1 -	20
8.	-	15
9.	-	15
10.	-	23
11.	-	21

2.

IX-X .( : . ., 1969; . ., 1989)

/		( %)	
1	( . )	61	39
2	( . )	56	44
3	2 ( . )	75	25
4	( . )	35	65

3.

IX-X . ( : . . , 1969)

/				
1		38	29	38
2		26	29	33
3		14	10	11
4		14	29	9
5		8	3	6

4.

	/		-
IX	1.	(813 .)	3
	2.	(833 — . X .)	
	3.	(876 .)	
1- . X .	4.	(910—920- .)	4
	5.	(920—930 .)	
	6.	(940 .)	
	7.	( 940- .)	
2- . X .	8.	(952 .)	8
	9.	(955 .)	
	10.	(958 .)	
	11.	2- (976 .)	
	12.	(976 .)	
	13.	(970- .)	
	14.	( . 970- .)	
	15.	(990- .)	

5.

	( ) , %	( - ) , %
	7,4—21,8	7,4—13,3
	29,3—49,6	11,8—18,8
	6—19,4	8,3—14,4
	0	6,6—12,2
	6—19,4	1,7—5,2
	0,5—7,6	7,4—13,3
	5,3—18,2	6,6—12,2
	8,2—22,9	28,6—37,8
	43,5—64,2	49,1—58,8

6.

/		( )	( )
1.		940 .	1,3
2.		952 .	1-1,1
3.		955 .	1,2
4.		959 .	1,1
5.	2-	976 .	1,0
6.		970- .	0,7
			19
			?
			17-18
			18
			16-17
			14-15

7.

/		(	.	)	( / - )		
1.		3000	66	30	45	100	31
2.		6000	32	2	188	3000	178
3.		5000	150	25	33	200	29
4.		650	77	?	8	?	?
5.		1500	13	9	136	167	68
6.	, 2	722	11	1	66	722	60
7.		700	13	0	54	—	54
8.		848	4	0	212	—	212
9.		628	2	1	314	628	209

8.

( : . . )

/			,	( )
I	- ( )	( 988 .— )	21	100 90
II	-		22	150 75
III	-		4	?
IV	- ( )		20	150 120
V	- ( )		35	300 50 - 150
VI			5	?
VII	-		23	?
			14	
VIII	-		51	100 x 50
IX			17	?
X			20	?



9.

X .

/		
1.		906
2.		907
2.		914
3.		926
4.		936
5.		943
6.		. X .
7.		950 .
8.		950 .
9.		952 .
10.		955 .
11.		979 .
12.		980 .
13.		980 .
14.		982 .
15.		990 .
16.		. XI .

10.

/					( % )
1.		, 2-	197	2	1,0
2.		3-	350	9	2,6
3.		4-	132	2	1,5
4.		5- + 6-	310	11	3,5
5.	, . 2	. VI	231	2	0,9
6.		. X	1316	28	2,1
7.		. XII	103	3	3,0
8.		. XV	167	5	3,0
9.		. IX	356	11	3,1
10.		. 24	177	11	6,2
11.		. 78	103	7	6,8
12.		. XIII	56	4	7,1
13.		. 233	126	9	7,1
14.		. 278	167	16	10,4
15.		. 100	169	17	9,1
16.		. 2 ( . 34)	108	16	14,8
17.		. 2 ( . 32)	443	74	16,7

18.		. 1 ( . 30)	105	23	21,9
19.		. 2, . 2	957	64	6,7
20.		2, . 4	387	28	7,2
21.		. 1, . 10	247	29	11,7
22.		. 2, , . 5	233	38	16,3
23.		. 2, . 4	175	35	20,0
24.		. 2, . 3	710	247	34,8
25.		2, . 7\	219	103	47,0
26.		. 2, . 8	434	211	48,6
27.		. 2, . 1	862	480	55,7
28.		. 2, . 9	83	50	60,2
29.		. 2, . 5	438	264	60,3
30.		. 1, . 1	1182	870	73,6

11.

		-	%		-	%
I	375	13	3,5	244	13	5,3
II	318	11	3,5	294	0	0
III	160	2	1,3	65	0	0
IV	13	0	0	45	0	0

12.

/					( % )
1.	, .1	-5, .15	129	13	10,1
2.		-5, .59	137	14	10,2
3.		-3, .V	309	47	15,2
4.		-5, .9	90	14	15,6
5.		.1, .II	376	59	15,7
6.		.1, .III	135	23	17,0
7.		-5, .19	369	67	18,2
8.		.3, .I	260	64	24,6
9.	, .1	.4,	54	31	57,4
10.		.10, .113	78	46	58,9
11.		.10, .18	165	99	60,0
12.		.11, .21	1379	914	66,3
13.		.12, .10	84	59	70,2
14.		.4, .5	217	156	71,9
15.		.11, .6	216	159	73,6
16.		.7, .92	170	132	77,6
17.		.11, .23	133	104	78,2

18.		.4, .5	553	438	79,2
19.		.12, .70	168	134	79,8
20.		.12, .70	111	83	84,3
21.		.11, .22	203	172	84,7
22.		.4, .4	129	110	85,3
23.		.4,	57	49	86,0
24.		.10, .40, 56	505	449	88,9
25.		.7, .103	367	330	89,9



1.	.....	3
	“ ”	11
	.....	11
	II-VIII	27
	“ “	51
2.	.....	57
	.....	57
	.....	63
	...	85
	.....	92
	.....	100
	.....	104
	,	121
	.....	145
3.	IX-X	.. -
	-	-
	.....	165
	.....	165
	IX	..
	-	178
	“ ”	190
	-	-
	X	..
	.....	200
	.....	257
	.....	275
	.....	307
	.....	312
	.....	340
	.....	350

· ·

20.05. 2005 .

17.06. 2005 .

60x88 1/16

«Times New Roman»

1

. . . 21,4. .- . . 22,0.

75.

: 300 .

- « »

03838

305004 . , . , 31



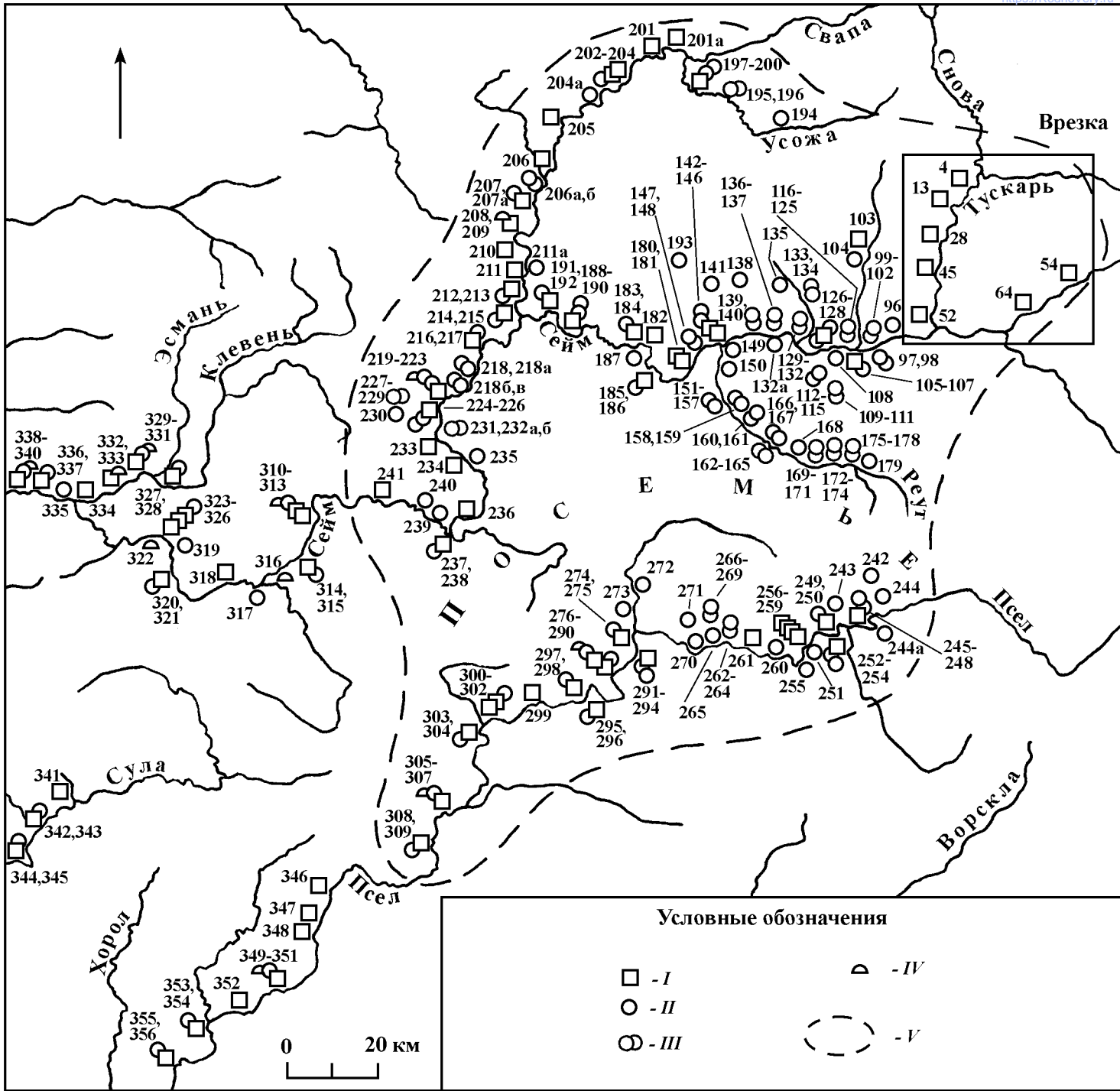

Условные обозначения

- - I
- - II
- - III
- △ - IV
- - V

0 20 км

